

jura[®]



X10 (EA/SA/INTA) Betjeningsvejledning



Original betjeningsvejledning
Læs betjeningsvejledningen, inden du tager maskinen i brug.

JURA Type 777

sv
no
da
fi

Din X10

1	Betjeningselementer	70
2	Af hensyn til din sikkerhed	72
	Følg betjeningsvejledningen	72
	Korrekt brug	72
	Begrænsning af bruger kredsen	72
	Børns brug af maskinen	73
	I tilfælde af beskadigelser	73
	Undgåelse af beskadigelser	74
	Risiko for strømstød	75
	Risiko for forbrænding, skoldning og tilskadekomst	75
3	Før ibrugtagning og opstart	76
	Opstilling af maskinen	76
	Påfyldning af bønnebeholderen	76
	Undersøgelse af vandets hårdhed	76
	Første ibrugtagning	77
	Styring af din X10 – JURA Cockpit	78
	Tilslutning af mælk	78
	Tilslutning af mælk	78
4	Tilberedning	79
	Tilberedning med forvalg (Speciality Selection)	80
	Espresso og kaffe	80
	Cold Brew	80
	Latte macchiato, cappuccino og andre kaffespecialiteter med mælk	81
	Americano og Lungo	81
	Varmt vand	82
	Indstilling af kværnen	82
	Tilpasning af produktindstillinger	82
5	Daglig drift	83
	Sådan tændes og slukkes maskinen	83
	Påfyldning af vandtanken	83
	Vedligeholdelseshandlinger	84
6	Maskinindstillinger	85

7 Vedligeholdelse	86
Skylning af maskinen	86
Automatisk mælkesystem-skylning	86
Isætning/udskiftning af filter	86
Rengøring af mælkesystemet	87
Adskillelse og skylning af kombiudløbet	88
Rensning af maskinen	89
Afkalkning af maskinen	90
Afkalkning af vandtanken	92
Rensning af bønnebeholderen	92
8 Meddelelser på displayet	92
9 Løsning af problemer	93
10 Transport og miljørigtig bortskaffelse	95
Transport / tømning af system	95
Bortskaffelse	95
11 Tekniske data	96
12 Indeks	97
13 JURA-kontakt / Juridiske informationer	99

1 Bedieningselementer

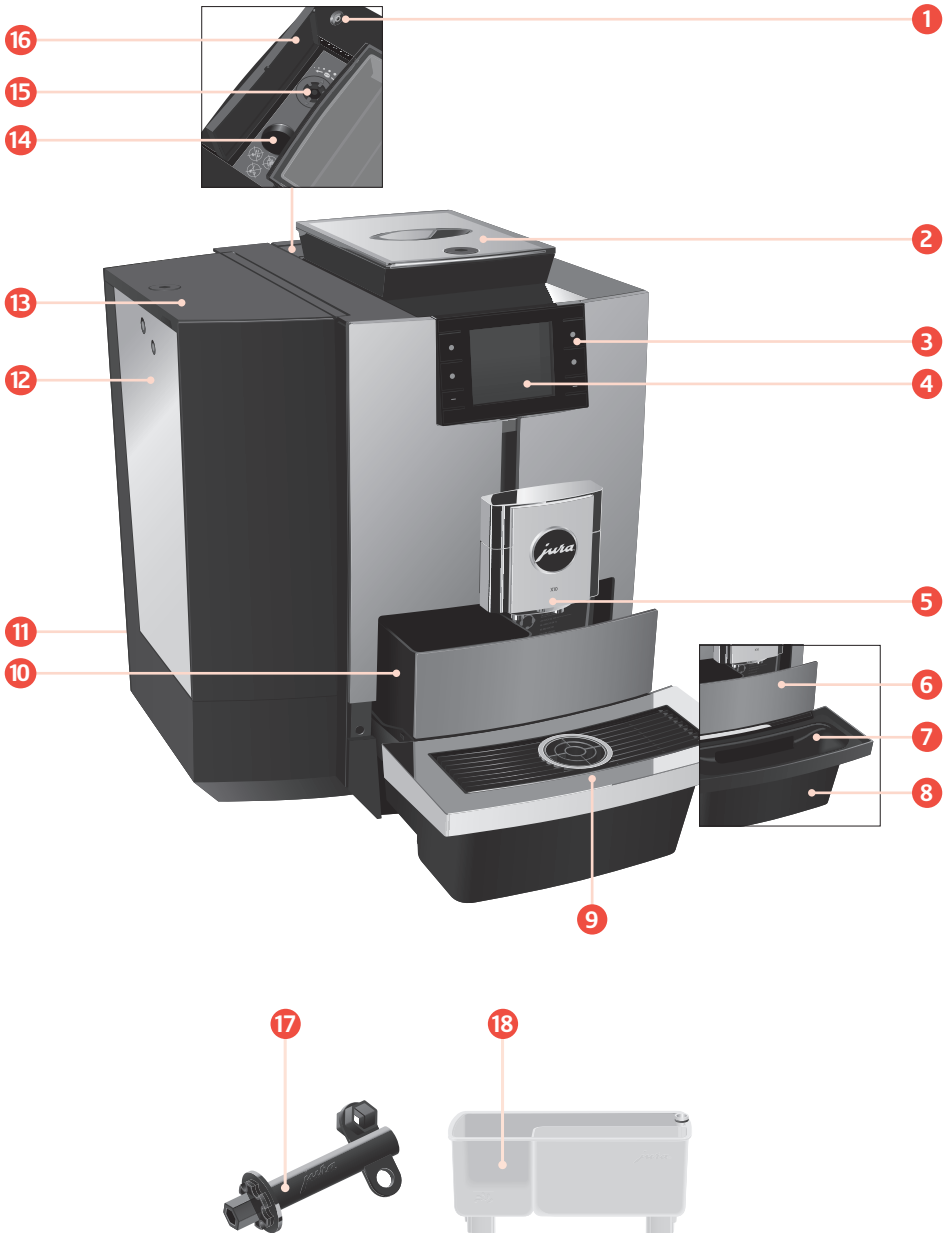

- 1 Tænd/sluk-knap 
- 2 Bønnebeholder med aromabeskyttelseslåg (kan aflåses)
- 3 Variable knapper (knappernes funktion afhænger af den pågældende displayvisning)
- 4 Display
- 5 Højdejusterbart kombiudløb
- 6 Indsats til panel
- 7 Indsats til restvandbakke
- 8 Restvandbakke
- 9 Rist
- 10 Kaffegrumsbeholder
- 11 Strømkabel (fast tilsluttet eller stikbar) (maskinens bagside)
- 12 Vandtank
- 13 Låg til vandtank (kan aflåses)
- 14 Påfyldningstragt til rensetablet
- 15 Drejehjul til indstilling af formalingsgrad
- 16 Låg
- 17 Nøgle til aromabeskyttelseslåg, låg til vandtank og drejehjul til indstilling af formalingsgrad
- 18 Beholder til mælkesystemrens

Maskinens bagside til det valgfrie JURA Wi-Fi Connect / Payment Connect / MDB Connect



2 Af hensyn til din sikkerhed

Følg betjeningsvejledningen

Læs denne betjeningsvejledning helt, inden maskinen tages i brug, og følg den altid. Opbevar denne betjeningsvejledning i nærheden af maskinen, og videregiv den til de efterfølgende brugere.

Hvis du ikke følger betjeningsvejledningen, kan det medføre alvorlig tilskadekomst eller materielle skader. Sikkerhedsoplysninger er derfor markeret som følger:

 ADVARSEL	Markerer forhold, der kan medføre alvorlig tilskadekomst eller livsfare.
 FORSIGTIG	Markerer forhold, der kan medføre let tilskadekomst.
FORSIGTIG	Markerer forhold, der kan medføre materielle skader.

Korrekt brug

Denne maskine er beregnet til brug af fagfolk eller uddannet personale i butikker, inden for den lette industri og i landbrugsvirksomheder eller til kommerciel anvendelse af lægfolk. Den er udelukkende beregnet til kaffetilberedning og til opvarmning af mælk og vand. Enhver anden brug gælder som ikke-korrekt.

Begrænsning af brugerkredsen

Personer, herunder også børn, der pga. deres

- fysiske, sensoriske eller mentale evner eller
- uerfarenhed eller manglende viden

ikke er i stand til at betjene maskinen på en sikker måde, må ikke benytte maskinen uden opsyn eller instruktion fra en ansvarlig person.

Ved brug af CLARIS filter Pro Smart+ eller en JURA Wi-Fi Connect / Payment Connect / MDB Connect opbygges trådløse forbindelser. Konkrete angivelser vedrørende det anvendte frekvensbånd og den maksimale sendeeffekt fremgår af kapitlet »Tekniske data«.

Børns brug af maskinen

Børn skal kunne opfatte og forstå mulige farer i forbindelse med en forkert betjening:

- Hold **børn under 8 år** på afstand af maskinen, eller hold altid opsyn med dem.
- **Børn over 8 år** må kun betjene maskinen uden opsyn, hvis de er oplyst om maskinens sikre brug.
- Børn må ikke udføre rensning og vedligeholdelse uden opsyn af en ansvarlig person.
- Børn må ikke lege med maskinen.

I tilfælde af beskadigelser

Brug ikke maskinen eller strømkablet, hvis disse dele er beskadiget. Et strømstød kan have dødelig udgang.

- Adskil maskinen fra strømnettet ved tegn på beskadigelse. Det gøres ved at slukke X10 på tænd/sluk-knappen . Tag derefter el-stikket ud af el-stikdåsen.
- Udskift et beskadiget, **stikbart strømkabel** med et originalt strømkabel fra JURA. Uegnede strømkabler kan medføre følgeskader.
- Få altid **reparationer af maskinen** og **fast tilsluttede strømkabler** udført af autoriserede JURA-servicepartnere. Usagkyndige reparationer kan medføre følgeskader.

Undgåelse af beskadigelser

Sådan undgår du at beskadige maskine og strøm-kabel:

- Brug ikke X10 og strømkablet i nærheden af varme overflader.
- Før ikke strømkablet over skarpe kanter, pas på, at det ikke kommer i klemme.
- Lad aldrig strømkablet hænge løst nedad. Personer kan muligvis falde over strømkablet, eller det kan blive beskadiget.
- Beskyt X10 mod vejrpåvirkninger og direkte sollys.
- Slut kun X10 til strømspænding i henhold til typeskiltet. Typeskiltet er anbragt på undersiden.
- Tilslut X10 direkte til en husholdningsstikdåse. Ved brug af dobbelte stikdåser eller forlænger-kabler er der fare for overophedning.
- Brug hverken alkaliske eller spritholdige rengøringsmidler, kun milde rengøringsmidler og en blød klud.
- Anvend ikke kaffebønner, der er behandlet med tilsætningsstoffer eller som er karameliserede.
- Fyld kun vandtanken med frisk, koldt vand uden kulsyre.
- Sluk maskinen med tænd/sluk-knappen , hvis der ikke er nogen til stede i længere tid, og træk el-stikket ud af el-stikdåsen.
- Anvend udelukkende originale JURA-vedligeholdelsesprodukter. Produkter, som JURA ikke udtrykkeligt har anbefalet, kan beskadige din X10.

Risiko for strømstød**Vand leder strøm. Bring ikke vand og strøm i kontakt med hinanden:**

- Rør aldrig ved el-stikket med fugtige hænder.
- Nedsænk ikke X10 og strømkablet i vand.
- Sæt ikke X10 og de enkelte dele i opvaskemaskinen.
- Sluk X10 med tænd/sluk-knappen  før du rengør den. Tør altid X10 af med en fugtig (aldrig en våd klud) og beskyt maskinen mod sprøjtevand. X10 må ikke rengøres med vandstråle.
- X10 egner sig ikke til opstilling på en flade, hvor der kan anvendes vandstråle.

Risiko for forbrænding, skoldning og tilskadekomst

- Rør ikke ved udløbene under drift. Brug de greb, der er beregnet hertil.
- Din X10 kan som option fjernbetjenes vha. mobile enheder. Kontrollér, at ingen udsættes for fare - f.eks. ved kontakt med udløbene - ved tilberedning af et produkt eller aktivering af et vedligeholdelsesprogram.
- Sørg for, at kombiudløbet er monteret rigtigt, og at det er rent. I modsat fald kan dele heraf løsne sig. Der er fare for, at de sluges.

3 Før ibrugtagning og opstart

Opstilling af maskinen



- ▶ Vælg opstillingsstedet for X10, så den er beskyttet mod overophedning. Vær opmærksom på, at ventilationslidsene ikke må være dækket til.
- ▶ Placer X10 på en vandret flade, der kan tåle vand (højde min. 80 cm).

Påfyldning af bønnebeholderen

FORSIGTIG

Aromabeskyttelseslåget på bønnebeholderen kan aflåses (nøgle inkluderet i leveringsomfanget).

Kaffebønner, der er behandlet med tilsætningsstoffer (f.eks. sukker) samt kværnet og frysetørret kaffe skader kværnen.

- ▶ Påfyld udelukkende ristede kaffebønner uden efterbehandling i bønnebeholderen.
- ▶ Fjern aromabeskyttelseslåget.
- ▶ Fyld kaffebønner i bønnebeholderen, og luk aromabeskyttelseslåget.

Undersøgelse af vandets hårdhed

Under den første ibrugtagning skal du indstille vandets hårdhed. Fortsæt direkte i følgende afsnit, hvis du kender det anvendte vands hårdhed. Hvis du ikke kender vandets hårdhed, kan du undersøge denne:

- ▶ Hold den medfølgende Aquadur®-teststrimmel under rindende vand i 1 sekund. Ryst vandet af.
- ▶ Vent ca. 1 minut.
- ▶ Aflæs vandets hårdhedsgrad ved hjælp af farverne på Aquadur®-teststrimlen og beskrivelsen på emballagen.

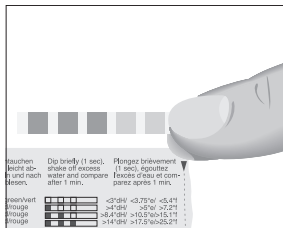

Første ibrugtagning

⚠ ADVARSEL

Livsfare som følge af strømstød ved drift med beskadiget strømledning.

- Maskinen må ikke tages i brug med skader eller med beskadiget strømledning.

FORSIGTIG

Mælk, kulsyreholdigt mineralvand eller andre væsker kan beskadige vandtanken eller maskinen.

- Påfyld udelukkende friskt, koldt vand i vandtanken.

Forudsætning: Bønnebeholderen er fyldt.

- Ved maskiner med **stikbart** strømledning: Forbind strømledet med maskinen.
- Sæt el-stikket i en el-stikdåse.
- Tryk på tænd/sluk-knappen  for at tænde X10.
»Sprachauswahl« »Deutsch«
- Tryk på knappen **>** eller **<**, indtil det ønskede sprog vises, f.eks. »Dansk«.
- Tryk på knappen »Gem«.
»Vandets hårdhed«

i I det foregående afsnit finder du en beskrivelse af, hvordan du bestemmer vandets hårdhed.

- Tryk på knappen **>** eller **<** for at ændre indstillingen af vandets hårdhed.
- Tryk på knappen »Gem«.
»Brug filter« / »Isæt filter.«
- Stil en beholder under kombiudløbet.
- Fjern vandtanken, og skyl den med koldt vand.
- Klap filterholderen op.

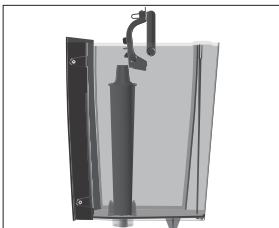

- Sæt filterpatronen CLARIS Pro Smart+ ind i vandtanken med et let tryk.
- Luk filterholderen. Den går hørbart i hak.

3 Før ibrugtagning og opstart

- ▶ Fyld vandtanken med rent, koldt vand, og sæt den på plads igen.

i Maskinen registrerer automatisk, at du lige har isat filterpatronen.

»Filteret skylles«, vandet løber direkte ned i restvandbakken.

»Systemet fyldes«, der løber vand ud af kombiudløbet.

»Maskinen varmer op«

»Maskinen skylles«





»Mælkesystem skylles«

Startskærmen vises. Din X10 er nu klar til brug.

Styring af din X10 – JURA Cockpit



Du styrer din X10 med **JURA Cockpit**. Tryk i **ca. 2 sekunder** på knappen > for at åbne JURA Cockpit.

Symbol	Betydning
	Område »Vedligeholdelse« (blåt)
	Området »Maskinindstilling« (grønt)
	Produkttæller, dagstæller vedligeholdelsestæller
	Filterfunktion

Tilslutning af mælk

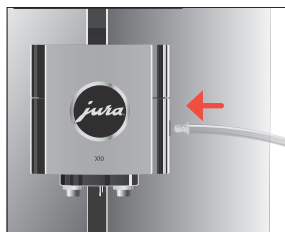

Din X10 severer cremet og mildt mælkeskum med perfekt konsistens. Hovedkriteriet for opskumning af mælken er en mælketemperatur på 4-8 °C. Vi anbefaler derfor, at du bruger en mælkekøler eller en mælkebeholder.

- ▶ Tilslut mælkeslangen til kombiudløbet.

i Mælkesystemet til din X10 er udstyret med tilslutningsdelen **HP3** og det udskiftelige mælkeudløb **CX2**.

- ▶ Forbind den anden ende af mælkeslangen med en mælkebeholder eller en mælkekøler.

4 Tilberedning

Specialiteter:

Side ●○○○	»Espresso«	»Kaffe«
	»Americano«	»Latte macchiato«
Side ○●○○	»Flat White«	»Cortado«
	»Lungo«	»Cappuccino«
Side ○○○●	»Caffè latte«	»Varmt vand«
	»Mælk«	»Mælkeskum«

Grundlæggende vedrørende tilberedningen:

Mål	Fremgangsmåde
Ændring af kaffestyrken for et enkeltprodukt	Tryk på knappen < eller > under kværnprocessen
Ændring af et enkeltprodukts mængde	Tryk på knappen < eller > under tilberedningen

i Jo længere tid du trykker på knappen < og >, jo hurtigere ændres indstillingen.

Mål	Fremgangsmåde
Permanent lagring af mængden af et enkeltprodukt	Tryk på »Gem« direkte efter tilberedningen
Ændring af et vilkårligt produkts mængde, kaffestyrke og temperatur	Tryk 2 sekunder på knappen for et produkt, og foretag de ønskede indstillinger i »Produktindstillinger«
Vis flere produkter	Tryk på knappen > for at få vist den næste produktside
Tilberedning af 2 kaffespecialiteter	Tryk 2 gange på tilberedningsknappen inden for 2 sekunder
Stop af tilberedning	Tryk på knappen »X«

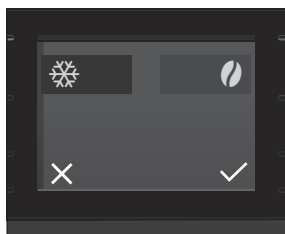

Kaffe smager bedst, når den er varm. En kold porcelænskop trækker varme og smag ud af kaffen. Vi anbefaler derfor, at du varmer koppen op først. Du kan købe en kopvarmer fra JURA hos en forhandler.

Tilberedning med forvalg (Speciality Selection)



Tryk på knappen  for at kalde Speciality Selection frem.

Vælg nu det ønskede forvalg for dit følgende produkt:



Speciality Selection	Betydning
 – »Cold Brew« (alle kaffespecialiteter)	Produktet tilberedes koldt.
 – »Extra Shot« (til latte macchiato, flat white og cappuccino)	Produktet tilberedes med 2 bryggeprocesser hver med den halve vandmængde for at opnå en kaffespecialitet med intens smag.

i Når du trykker **længe** (2 sekunder) på dit forvalg, er det aktivt, til du slukker din X10.

Espresso og kaffe



Eksempel: Kaffe

- ▶ Stil en kop under kombiudløbet.
 - ▶ Tryk på knappen »Kaffe« (på side   ).
- Den forudindstillede vandmængde til kaffen løber ned i koppen.

Cold Brew





Med forvalget »Cold Brew«  tilbereder du en kold kaffespecialitet.

Eksempel: Flat white med forvalget »Cold Brew«

Forudsætning: Mælken er tilsluttet til kombiudløbet.

- ▶ Fyld **koldt** vand i vandtanken.

i Du kan påvirke tilberedningsresultatet: Jo koldere vandet i vandtanken er, desto koldere er resultatet af din tilberedning.

- ▶ Kom isterninger i et glas afhængigt af din personlige smag.
- ▶ Stil glasset under kombiudløbet.
- ▶ Tryk på knappen  for at få vist den **anden side** af startskærmen (  .
- ▶ Tryk på knappen  for at kalde Speciality Selection frem.

i Hvis forvalget »Cold Brew« ikke vises, skal kværningsgraden indstilles **grovere** med nøglen.



- ▶ Tryk på knappen for ☼ for at aktivere forvalget »Cold Brew«.
- ▶ Tryk på knappen ✓.
- ▶ Tryk på knappen »Flat White«.
Den forudindstillede mængde kaffe og mælkeskum løber ned i glasset. Den forudindstillede mængde kaffe og mælkeskum løber ned i glasset.

Latte macchiato, cappuccino og andre kaffespecialiteter med mælk

Din X10 tilbereder følgende kaffespecialiteter med mælk med bare ét tryk:

- »Latte macchiato«
- »Flat White«
- »Cortado«
- »Cappuccino«
- »Caffè latte«

Eksempel: Latte macchiato

Forudsætning: Mælken er tilsluttet til kombiudløbet.

- ▶ Stil et glas under kombiudløbet.
- ▶ Tryk på knappen »Latte macchiato« (på side ●○○○).
Den forudindstillede mælke- og mælkeskummængde løber ned i glasset.

i Der opstår en lille pause, hvor den varme mælk adskilles fra mælkeskummet. På denne måde opstår de lag, der er typisk for en latte macchiato.

Den forudindstillede vandmængde for espressoen løber ned i glasset.

i **15 minutter** efter tilberedningen skylles mælkesystemet **automatisk**. Stil derfor altid en beholder under kombiudløbet, når du har tilberedt mælk.

For at mælkesystemet kan fungere fejlfrit i kombiudløbet, skal du rense det **dagligt** (se kapitel 7 »Vedligeholdelse – Rengøring af mælkesystemet«).

Americano og Lungo

Ved Americano og Lungo kombinerer X10 kaffen i en speciel tilberedningsmetode med varmt vand. På den måde opstår der en fyldig og særligt let, velfrundet kaffespecialitet. Du kan ændre mængden af ekstra vand (se kapitel 4 »Tilberedning – Tilpasning af produktindstillinger«).

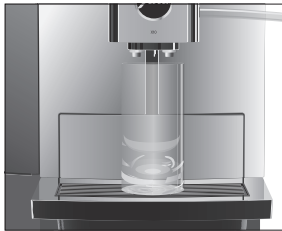

Varmt vand

FORSIGTIG



Fare for skoldning ved varme vandstænk.

- Undgå direkte kontakt med huden.

- Stil en kop under kombiudløbet.
 - Tryk på knappen »Varmt vand« (på side ).
- Den forudindstillede vandmængde løber ned i koppen.

Indstilling af kværnen

Du kan tilpasse kværnen til din kaffes ønskede ristningsgrad.

Du kan se om kværnen er indstillet korrekt, når kaffen jævnt løber ud af kaffeudløbet. Desuden opstår der en tæt, fin crema.

Du kan indstille kværningsgraden med den vedlagte nøgle.

- Åbn låget bag bønnebeholderen.
- Stil drejeknappen til indstilling af kværnen på den ønskede position.
- Luk låget.



Tilpasning af produktindstillinger

Tryk **ca. 2 sekunder** på knappen for et produkt for at åbne indstillingsmulighederne:

- »**Produktindstillinger**«: Foretag individuelle indstillinger som f.eks. kaffestyrke, vandmængde etc.
- »**Omplacering af produkt**«: Udskift produkterne på startskærmen med dine favoritter.

De gemte indstillinger i programmeringsfunktionen følger altid det samme mønster.

Eksempel: Sådan ændrer du kaffestyrken for en kaffe.

- Tryk **ca. 2 sekunder** på knappen »**Kaffe**«.
 - Tryk på knappen »**Produktindstillinger**«.
- »**Kaffestyrke**«

- i Afhængigt af produktet er forskellige indstillinger mulige:
 Tryk på knappen ◀ eller ▶ for at bladre igennem de forskellige indstillingsmuligheder.
- ▶ Tryk på knappen > eller < for at ændre indstillingen.
- ▶ Tryk på knappen »Gem«.
- ▶ Tryk på knappen »X« for at komme til startskærmen igen.

5 Daglig drift

Sådan tændes og slukkes maskinen



- ▶ Stil en beholder under kombiudløbet.
 - ▶ Tryk på tænd/sluk-knappen .
- »Maskinen skyllles«
 Din X10 er tændt eller slukket.

- i Ved slukning skylls systemet kun, hvis der er blevet tilberedt en kaffespecialitet.
- i Hvis der er blevet tilberedt mælk før slukning, bliver du bedt om at foretage en rens af mælkesystemet (»Rens mælkesystem«). Efter 30 sekunder fortsættes slukningsprocessen automatisk.

Påfyldning af vandtanken

Den daglige service af enheden og hygiejnen ved brug af mælk, kaffe og vand er nødvendig for et konstant perfekt kafferesultat. Udskift derfor vandet **dagligt**.

FORSIGTIG

Mælk, kulsyreholdigt mineralvand eller andre væsker kan beskadige vandtanken eller maskinen.

- ▶ Påfyld udelukkende friskt, koldt vand i vandtanken.

Du kan aflåse låget til vandtanken med den vedlagte nøgle.

- ▶ Åbn låget til vandtanken.
- ▶ Fjern vandtanken, og skyl den med koldt vand.
- ▶ Fyld vandtanken med rent, koldt vand, og sæt den på plads igen.
- ▶ Luk låget til vandtanken.

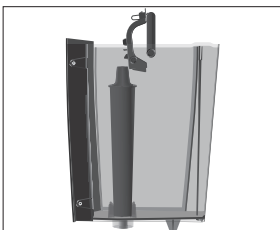

Vedligeholdelseshandlinger Den optimale kaffekvalitet afhænger af mange faktorer. En vigtige forudsætning er altid vedligeholdelsen af din X10. Udfør følgende foranstaltninger:

Vedligeholdelseshandling	Dagligt	Efter behov	Bemærkning
Tøm restvandbakken og kaffegrumsbeholderen, og skyl dem med varmt vand (indsatsen til restvandbakken, restvandbakken og kaffegrumsbeholderen kan gå i opvaskemaskinen)	▪		Tøm altid kaffegrumsbeholderen ved tændt maskine. Kun på den måde nulstilles kaffegrumstælleren igen.
Rens mælkesystemet (skal også adskilles og skylles ved kraftig tilsmudsning)	▪		Se kapitel 7 »Vedligeholdelse – Rengøring af mælkesystemet«. Vi anbefaler at adskille at mælkesystemet en gang om ugen og skylle det (se kapitel 7 »Vedligeholdelse – Adskillelse og skylning af kombiudløbet«)
Skylning af mælkeslange	▪		
Skylning af vandtank	▪		
Tør maskinens overflade af med en ren, blød, fugtig klud (f.eks. mikrofiber)	▪		
Udskiftning af mælkeslangen sammen med tilslutningsdelen HP3		ca. hver 3. måned	
Udskift det udskiftelige mælkeudløb CX2		ca. hver 3. måned	
Rengør vandtankens indersider med en børste		▪	
Rengøring af ristens over- og underside		▪	
Rengør restvandbakken og kaffegrumsbeholderen grundigt		▪	

i Informationer om vedligeholdelse af din X10 findes også i området »Vedligeholdelse«  i programpunktet »Information«.

6 Maskinindstillinger

Tryk i **ca. 2 sekunder** på knappen > for at åbne JURA Cockpit. Du kan foretage følgende indstillinger i afsnittet »Maskinindstilling« :

Programpunkt	Forklaring
Side ●○○○	
»Sluk efter«	Indstil den automatiske slukketid for at spare energi (slukning efter 15 minutter, 30 minutter eller 1-9 timer efter sidste betjening af maskinen)
»Vandets hårdhed«	Indstilling af det anvendte vands hårdhed (1 °dH til 30 °dH) for at undgå tilkalkning af maskinen
»Produkt navn«	Visning af produktbilleder med/uden produktnavne på startskærmen
»Enheder«	Indstilling af vandmængdeenhed (ml eller oz)
Side ○●○○	
»Vælg sprog«	Indstilling af sprog
»Fabriksindstilling«	Indstil X10 til fabriksindstillingerne (derefter slukker maskinen)
»Tøm system«	Tøm systemet for at beskytte X10 mod frostskafer under transport (se kapitel 10 »Transport og miljørigtig bortskaffelse – Transport / tømning af system«)
»Version«	Visning af serviceversion
Side ○○●○	
»Lås/lås op«	Lås eller oplås enkelte produkter
»Produktindstillinger«	Definér, om produktindstillingerne må ændres permanent
»Engangsindstillinger«	Tillad/forbyd engangsindstillinger under tilberedningen
Side ○○○●	
»Tilbehør« / »QR kode« (vises kun ved anvendelse af JURA Payment Connect)	(aktiv, inaktiv) Når du indstiller funktionen på »aktiv« første gang, vises en QR-kode, som du kan scanne for at udføre setup af Pocket Pilot. Du kan finde flere oplysninger på jura.com/payment

7 Vedligeholdelse

Principielt vedrørende vedligeholdelse:

- Tryk i **ca. 2 sekunder** på knappen > for at åbne JURA Cockpit. Vedligeholdelsen af din X10 styres i afsnittet ❖.
- Indstiller et vedligeholdelsesprogram, der vises en fjerde side (rødt punkt) på startskærmen.
- I Cockpittet på din X10 vises de vedligeholdelsesprogrammer, der skal udføres, i form af meddelelser med rød baggrund. Tryk på knappen for den pågældende meddelelse for at gå direkte til vedligeholdelsesprogrammet. Vedligeholdelsesprogrammer, der skal udføres inden for kort tid, vises af X10 med en bjælkevisning i meddelelsen.
- Gennemfør det pågældende vedligeholdelsesprogram, så snart du opfordres til det.

Skylning af maskinen



Du kan til enhver tid starte kaffeskylningen manuelt.

Forudsætning: Startskærmen vises.

- Stil en beholder under kombiudløbet.
- Tryk i **ca. 2 sekunder** på knappen > for at åbne JURA Cockpit.
- Tryk på knappen ❖.
- Tryk på knappen »Skylning« for at starte skylleprocessen. »Mælkesystem skylles« / »Maskinen skylles« Processen stopper automatisk.

Automatisk mælkesystem-skylning

15 minutter efter tilberedningen skylles mælkesystemet **automatisk**. Stil derfor altid en beholder under kombiudløbet, når du har tilberedt mælk.

Isætning/udskiftning af filter

Så snart filterpatronen er opbrugt (afhængigt af den indstillede hårdhed for vandet), kræver X10 et filterskift.

- ❗ Din X10 skal ikke længere afkalkes hvis du anvender filterpatronen CLARIS Pro Smart+.
- ❗ Filterpatronerne CLARIS Pro Smart+ kan fås hos forhandleren.

Forudsætning: I Cockpit står »Filter«, når kapaciteten af det anvendte filter er opbrugt.

- Fjern vandtanken, og skyl den.

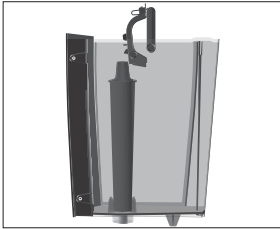

- ▶ Klap filterholderen op, og fjern den **gamle** filterpatron CLARIS Pro Smart+.
- ▶ Sæt en **ny** filterpatron CLARIS Pro Smart+ i vandtanken med et let tryk.
- ▶ Luk filterholderen. Den går hørbart i hak.
- ▶ Fyld vandtanken med rent, koldt vand, og sæt den på plads igen.
Maskinen registrerer automatisk, at du lige har isat/udskiftet filterpatronen.
»Filteret skylles«, vandet løber direkte ned i restvandbakken.

Rengøring af mælkesystemet

FORSIGTIG

For at mælkesystemet kan fungere fejlfrit i kombiudløbet, skal du rengøre det **dagligt**, hvis du har tilberedt mælk.

Skader på maskinen og rester i vandet på grund af forkerte rensmidler kan ikke udelukkes.

- ▶ Anvend udelukkende originale JURA-serviceprodukter.

- ❗ JURAs mælkerens fås hos din JURA forhandler.
- ❗ Anvend den vedlagte beholder til rengøringen.

Forudsætning: I Cockpit står »Rens mælkesystem«.

- ▶ Tryk i **ca. 2 sekunder** på knappen > for at åbne JURA Cockpit.
- ▶ Tryk på knappen »Rens mælkesystem«.
»Rens mælkesystem«
- ▶ Tryk på knappen »Start«.
»Tilsæt mælkerens«
- ▶ Fjern mælkeslangen fra mælkebeholderen eller mælkekøleren.
- ▶ Fyld 1 doseringsenhed mælkerens i den bageste del af beholderen til mælkesystemrens.
- ▶ Stil beholderen under kombiudløbet.

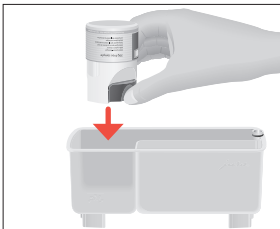

- ▶ Forbind mælkeslangen med beholderen.
- ❗ For at mælkeslangen kan forbindes korrekt med beholderen til mælkesystemrens, skal mælkeslangen være udstyret med en tilslutningsdel HP3.
- ▶ Tryk på knappen »Næste«.
»Mælkesystem renses«, kombiudløbet og mælkeslangen renses. Processen stopper automatisk.

Adskillelse og skylning af kombiudløbet

Hvis der opstår for lidt skum ved opskumning af mælk, eller der sprøjter mælk ud af kombiudløbet, kan det være tilsmudset. Adskil og skyl i så fald kombiudløbet.

- Fjern mælkeslangen, og skyl den grundigt under rindende vand.

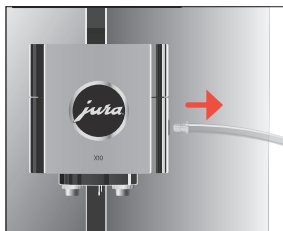

- Skub låget på kombiudløbet fremad, og tag det af.

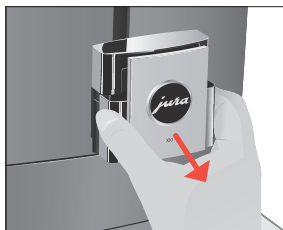

- Tag mælkesystemet ud af kombiudløbet.



- Adskil mælkesystemet i dets enkeltdele.
- Skyl alle delene under rindende vand. Ved meget kraftigt indtørrede mælkerester skal enkeltdelene først lægges i blød i en opløsning af 250 ml vand og 1 doseringshætte JURA-mælkerens. Skyl derefter enkeltdelene grundigt.

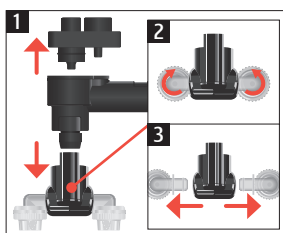

- Saml mælkesystemet igen.

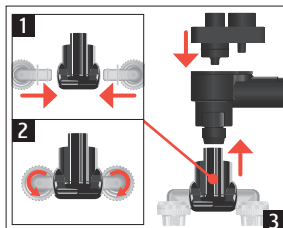

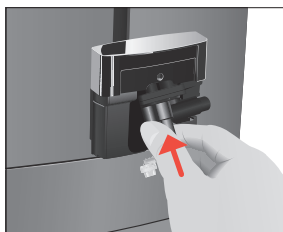

- Sæt de sammensatte enkeltdele ind i kombiudløbet, og tryk dem fast.

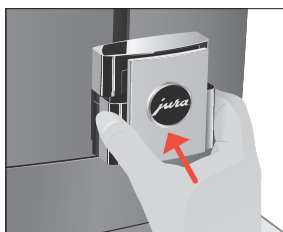

- Sæt kombiudløbets låg på.

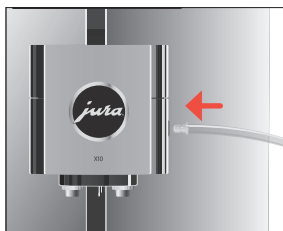

- Tilslut mælkeslangen til kombiudløbet.

Rensning af maskinen

Efter 180 tilberedelser eller 80 opstartsskylninger kræver X10 at blive renset.

FORSIGTIG

Skader på maskinen og rester i vandet på grund af forkerte rensmidler kan ikke udelukkes.

- Anvend udelukkende originale JURA-serviceprodukter.

- ▮ Renseprogrammet varer ca. 20 minutter.
- ▮ Afbryd ikke rensprogrammet. Kvaliteten af rensningen nedsættes herved.
- ▮ JURA-rensetabletter kan købes online eller hos din lokale JURA forhandler.

Forudsætning: I Cockpit står »Rens«.

- Fyld vandtanken.
- Tryk i **ca. 2 sekunder** på knappen > for at åbne JURA Cockpit.
- Tryk på knappen »Rens«.
- Tryk på knappen »Start«.
- »Tøm grumsbakken«



- ▶ Tøm restvandbakken og kaffegrumsbeholderen, og sæt dem i igen.
 - »Rens«
- ▶ Stil en beholder under kombiudløbet.
- ▶ Tryk på knappen »Næste«.
 - »Maskinen renses«, der løber varmt vand ud af kombiudløbet flere gange.
 - Processen afbrydes, »Tilføj tablet«.
- ▶ Åbn låget til påfyldningstragt til rensetabletten.

- ▶ Put en JURA-rensetablet i pulvertragten.
- ▶ Luk låget.
- ▶ Tryk på knappen »Næste«.
 - »Maskinen renses«, der løber varmt vand ud af kombiudløbet flere gange.
 - »Tøm grumsbakken«.
- ▶ Tøm restvandbakken og kaffegrumsbeholderen, og sæt dem i igen.

Afkalkning af maskinen

X10 kalker til ved brug og opfordrer automatisk til at blive afkalket. Tilkalkningen afhænger af vandets hårdhedsgrad på det sted, hvor maskinen bruges.

- i** Hvis du anvender et CLARIS filter Pro Smart+, bliver du bedt om at afkalke maskinen.

⚠ FORSIGTIG Irritationer ved hud- og øjenkontakt med afkalkningsmidlet kan ikke udelukkes.

- ▶ Undgå hud- og øjenkontakt.
- ▶ Skyl afkalkningsmidlet af med klart vand. Opsøg læge ved øjenkontakt.

FORSIGTIG Skader på maskinen og rester i vandet på grund af forkerte afkalkningsmidler kan ikke udelukkes.

- ▶ Anvend udelukkende originale JURA-serviceprodukter.

FORSIGTIG Ved afbrydelse af afkalkningsprocessen kan skader på maskinen ikke udelukkes.

- ▶ Gennemfør afkalkningen helt.
-

FORSIGTIG

Skader på følsomme flader (f.eks. marmor) ved kontakt med afkalkningsmidlet kan ikke udelukkes.

- Fjern eventuelle stænk med den samme.

- ▮ Afkalkningsprogrammet varer ca. 40 minutter.
- ▮ JURA-afkalkningstabletter kan købes online eller hos din lokale JURA forhandler.

Forudsætning: I Cockpit står »Afkalkning«.

- Tryk i **ca. 2 sekunder** på knappen > for at åbne JURA Cockpit.
- Tryk på knappen »Afkalkning«.
- Tryk på knappen »Start«.
»Tøm drypbakken«
- Tøm restvandbakken og kaffegrumsbeholderen, og sæt dem i igen.
»Tilsæt afkalkning i vandtank«
- Fjern vandtanken, og skyl den.
- Opløs 3 JURA-afkalkningstabletterne fuldstændigt i 500 ml vand i en beholder. Dette kan tage nogle minutter.
- Fyld opløsningen i den **tomme** vandtank, og sæt den i igen.

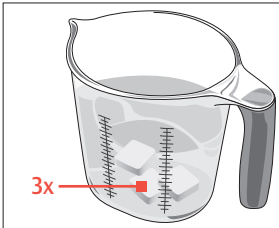

- Stil en beholder under kombiudløbet.
- Tryk på knappen »Næste«.
»Maskinen afkalkes«, der løber varmt vand ud af varmtvandsudløbet flere gange.
»Tøm drypbakken«.
- Tøm restvandbakken og kaffegrumsbeholderen, og sæt dem i igen.
»Skyl vandtanken« / »Fyld vandtanken«
- Tøm beholderen, og stil den igen under kombiudløbet.
- Fjern vandtanken, og skyl den grundigt.
- Fyld vandtanken med rent, koldt vand, og sæt den på plads igen.
- Tryk på knappen »Næste«.
Afkalkningsprocessen fortsættes.
»Tøm drypbakken«

- Tøm restvandbakken og kaffegrumsbeholderen, og sæt dem i igen.

i I tilfælde af en uforudset afbrydelse af afkalkningen skal vandtanken skylles grundigt.

Afkalkning af vandtanken

Vandtanken kan kalke til. For at sikre en fejlfri funktion, bør du afkalke vandtanken af og til.

- Fjern vandtanken.
- Hvis du anvender en filterpatron CLARIS Pro Smart+, skal du fjerne den.
- Opløs 3 JURA-afkalkningstabletter i den fuldstændigt fyldte vandtank.
- Lad vandtanken stå med afkalkningsmidlet i flere timer (f.eks. natten over).
- Tøm vandtanken, og skyl den grundigt.
- Hvis du anvender en filterpatron CLARIS Pro Smart+, skal du sætte den i igen.
- Fyld vandtanken med rent, koldt vand, og sæt den på plads igen.

Rensning af bønnebeholderen

Kaffebønner kan have et tyndt lag fedt, der sætter sig på siderne af bønnebeholderen. Disse rester kan have en negativ effekt på kafferesultatet. Rens derfor bønnebeholderen af og til.

Forudsætning: På displayet står der »Fyld bønner på«.

- Sluk maskinen med tænd/sluk-knappen .
- Fjern aromabeskyttelseslåget.
- Rengør bønnebeholderen med en tør, blød klud.
- Fyld kaffebønner i bønnebeholderen, og luk aromabeskyttelseslåget.

8 Meddelelser på displayet

Meddelelser på startskærmen

Meddelelse	Årsag/konsekvens	Handling
»Fyld vandtanken«	Vandtanken er tom. Ingen tilberedning mulig.	▸ Fyld vandtanken (se kapitel 5 »Daglig drift – Påfyldning af vandtanken«).
»Tøm grumsbakken« / »Tøm drypbakken«	Kaffegrumsbeholderen er fyldt op. / Restvandbakken er fuld. Ingen tilberedning mulig.	▸ Tøm kaffegrumsbeholderen og restvandbakken (se kapitel 5 »Daglig drift – Vedligeholdelseshandlinger«).

Meddelelse	Årsag/konsekvens	Handling
»Drypbakke mangler«	Restvandbakken er ikke sat i eller er ikke sat korrekt i. Ingen tilberedning mulig.	▸ Sæt restvandbakken i.
»Fyld bønner på«	Bønnebeholderen er tom. Du kan ikke tilberede kaffespecialiteter, det er muligt at tilberede varmt vand eller mælk.	▸ Fyld bønnebeholderen (se kapitel 3 »Før ibrugtagning og opstart – Påfyldning af bønnebeholderen«).
»Maskinen er for varm til vedligeholdelse«	Systemet er for varmt til at starte vedligeholdelsesprogrammet.	▸ Vent et par minutter, indtil systemet er kølet af, eller tilbered en kaffespecialitet eller varmt vand.

Meddelelser i Cockpit

Meddelelse	Årsag/konsekvens	Handling
Filtersymbolet  lyser rødt. »Filter«	Virningen af filterpatronen er opbrugt.	▸ Udskift filterpatronen CLARIS Pro Smart+ (se kapitel 7 »Vedligeholdelse – Isætning/udskiftning af filter«).
»Rens«	Din X10 kræver rensning.	▸ Gennemfør rensningen (se kapitel 7 »Vedligeholdelse – Rensning af maskinen«).
»Afkalkning«	Din X10 kræver afkalkning.	▸ Gennemfør en afkalkning (se kapitel 7 »Vedligeholdelse – Afkalkning af maskinen«).
»Rens mælkesystem«	Din X10 kræver et rens af mælkesystemet.	▸ Gennemfør et rens af mælkesystemet (se kapitel 7 »Vedligeholdelse – Rengøring af mælkesystemet«).

9 Løsning af problemer

Problem	Årsag/konsekvens	Handling
Der tilberedes for lidt skum ved skumning af mælken, eller der sprøjter mælk ud af kombiudløbet.	Kombiudløbet er tilstoppet.	▸ Rens mælkesystemet i kombiudløbet (se kapitel 7 »Vedligeholdelse – Rengøring af mælkesystemet«). Adskil og skyl kombiudløbet (se kapitel 7 »Vedligeholdelse – Adskillelse og skylning af kombiudløbet«).

Problem	Årsag/konsekvens	Handling
Ved tilberedning af kaffe flyder kaffen kun dråbevis.	Kaffen er kværnet for fint og tilstopper systemet.	<ul style="list-style-type: none"> ▸ Indstil kværnen grovere (se kapitel 4 »Tilberedning – Indstilling af kværnen«).
	Eventuelt blev vandets hårdhed ikke indstillet rigtigt.	<ul style="list-style-type: none"> ▸ Gennemfør en afkalkning (se kapitel 7 »Vedligeholdelse – Afkalkning af maskinen«).
Der ligger tørt kaffepulver bagved kaffegrumsbeholderen.	De anvendte kaffebønner medfører en mængde kværnet kaffe, der er højere end gennemsnittet.	<ul style="list-style-type: none"> ▸ Reducer kaffestyrken, eller indstil kværningsgraden (se kapitel 4 »Tilberedning – Tilpasning af produktindstillingen«).
Der kommer mindre eller ingen damp ud af kombiudløbet. Pumpestøjet er meget stille.	Mælkesystemets tilslutningsdel i kombiudløbet kan være tilstoppet af mælkerester eller kalksplinter, der har løsnet sig under afkalkningen.	<ul style="list-style-type: none"> ▸ Skub låget på kombiudløbet fremad, og tag det af. ▸ Tag mælkesystemet ud af kombiudløbet. ▸ Skru den sorte tilslutningsdel af ved hjælp af sekskantåbningen på nøglen. ▸ Rengør tilslutningsdelen grundigt. ▸ Skru tilslutningsdelen manuelt på. ▸ Spænd forsigtigt med sekskantåbningen på nøglen med maksimalt en kvart omdrejning.
Kværnen støjer meget.	Der er fremmedlegemer i kværnen.	<ul style="list-style-type: none"> ▸ Kontakt kundeservice i dit land (se kapitel 13 »JURA-kontakt / Juridiske informationer«).
»Fejl 2« eller »Fejl 5« vises.	Hvis maskinen igennem længere tid har været udsat for kulde, kan opvarmningen af sikkerhedsmæssige årsager være spærret.	<ul style="list-style-type: none"> ▸ Opvarm maskinen ved stuetemperatur.
Der vises andre »Fejl«-meddelelser.	–	<ul style="list-style-type: none"> ▸ Kontakt kundeservice i dit land (se kapitel 13 »JURA-kontakt / Juridiske informationer«).

i Hvis problemerne ikke kan løses, kontakt venligst kundeservice i dit land (se kapitel 13 »JURA-kontakt / Juridiske informationer«).

10 Transport og miljørigtig bortskaffelse



Transport / tømning af system



Gem emballagen for X10. Den fungerer som beskyttelse ved transport.

For at beskytte X10 mod frost ved transport, skal systemet tømmes.

Forudsætning: Startskærmen vises.

- ▶ Stil en beholder under kombiudløbet.
 - ▶ Tryk i **ca. 2 sekunder** på knappen > for at åbne JURA Cockpit.
 - ▶ Tryk på knappen .
 - ▶ Tryk på knappen > for at åbne siden .
 - ▶ Tryk på knappen »Tøm system«.
 - ▶ Fjern vandtanken, og skyl den.
- »Systemet tømmes«

Der strømmer damp ud af kombiudløbet, indtil systemet er tomt. Din X10 er slukket.

Bortskaffelse

Bortskaf gamle maskiner, så de ikke belaster miljøet.



Gamle maskiner indeholder værdifulde dele, som kan genbruges og derfor også gerne skal afleveres, hvor de kan indgå i en genbrugscyklus. Bortskaf derfor gamle maskiner via hertil egnede genbrugsstationer.

11 Tekniske data

Spænding	220–240 V ~, 50 Hz
Effekt	1450 W
Omgivelsesbetingelser	Luftfugtighed Maks. 80 % Omgivelsestemperatur 10-35 °C
Lydtrykkniveau	$L_p < 70$ dB (A)
Konformitetstegn	CE 
Pumpetryk	Statisk maks. 15 bar
Kapacitet i vandtanken (uden filter)	5 l
Kapacitet i bønnebeholderen	500 g (kan valgfrit udvides til 1000 g)
Plads i kaffegrumsbeholderen	maks. 40 portioner
Mælkesystem med tilslutningsdel	HP3
Udskifteligt mælkeudløb	CX2
Kabellængde	ca. 1,2 m
Vægt	ca. 14 kg
Mål (B x H x D)	37,3 x 47 x 46,1 cm
Filterpatron CLARIS Pro Smart+ (RFID-teknologi)	Frekvensbånd 13,56 MHz Maks. sendeeffekt < 1 mW
JURA Wi-Fi Connect (Wi-Fi-forbindelse)	Frekvensbånd 2,4 GHz Maks. sendeeffekt < 100 mW
JURA-type	777

Anvisning for kontrollant (gentaget prøvning i henhold til DIN VDE 0701-0702): Det centrale jordingspunkt befinder sig på maskinens bagside i umiddelbar nærhed af strømkablet.

12 Indeks

- A**
- Adresser 99
 - Afkalkning
 - Maskine 90
 - Vandtank 92
 - Americano 81
 - Aromabeskyttelseslæg
 - Bønnebeholder med aromabeskyttelseslæg 71
- B**
- Beskadigelser
 - I tilfælde af beskadigelser 73
 - Undgåelse af beskadigelser 74
 - Bønnebeholder
 - Bønnebeholder med aromabeskyttelseslæg 71
 - Påfyldning 76
 - Rensning 92
 - Børn 73
 - Bortskaffelse 95
 - Brugerkreds 72
- C**
- Caffè Latte 81
 - Cappuccino 81
 - Centralt jordingspunkt 96
 - Cockpit 78, 85, 86
 - Cold Brew 80
- D**
- Display 71
 - Cockpit 78
 - Display, meddelelser 92
 - Drejehjul til indstilling af formalingsgrad 71
- E**
- Espresso 80
 - Espresso macchiato 81
 - EU-overensstemmelseserklæring 99
- F**
- Fejl
 - Løsning af problemer 93
 - Filter
 - Isætning 86
 - Udskiftning 86
- Filterpatron CLARIS Pro Smart
- Isætning 86
 - Udskiftning 86
- Flat white 81
- Formalingsgrad
- Drejehjul til indstilling af formalingsgrad 71
- Første ibrugtagning 77
- H**
- Hotline 99
- I**
- Ibrugtagning, første 77
 - Indsats til restvandbakke 71
- J**
- Jordingspunkt 96
 - JURA
 - Kontakt 99
- K**
- Kaffe 80
 - Kaffegrumsbeholder 71
 - Knap
 - Tænd/sluk-knap 71
 - kombiudløb
 - Adskillelse og skylning 88
 - Højdejusterbart kombiudløb 71
 - Kontakt 99
 - Korrekt brug 72
 - Kundeservice 99
- L**
- Læg 71
 - Vandtank 71
 - Latte macchiato 81
 - Løsning af problemer 93
 - Lungo 81
- M**
- Mælk
 - Tilslutning af mælk 78
 - Mælkesystem 96
 - Rens 87
 - Mælkesystem-skylning 86
 - Malefinhed
 - Indstilling af kværnen 82

11 Tekniske data

Maskine

Afkalkning 90

Opstilling 76

Rensning 89

Skylning 86

Maskinindstillinger 85

Meddelelser på displayet 92

O

Opstilling

Opstilling af maskinen 76

Overensstemmelseserklæring 99

P

Påfyldning

Bønnebeholder 76

Vandtank 83

Påfyldningstragt

Påfyldningstragt til rensetablet 71

Problemer

Løsning af problemer 93

Produktindstillinger

Tilpasning 82

R

Rensning

Bønnebeholder 92

Maskine 89

Restvandsbakke 71

Indsats 71

RFID 96

Rist 71

S

Sikkerhedsoplysninger 72

Skylning

Maskine 86

Sluk 83

Speciality Selection

Extra Shot 80

Pulver 80

Strømkabel 71

Strømtilførsel

Tekniske data 96

Symbolforklaring 72

T

Tænd 83

Tekniske data 96

Mælkesystem 96

Udskifteligt mælkeudløb 96

Telefon 99

Tilberedning 79, 81

Americano 81

Caffè Latte 81

Cappuccino 81

Cold Brew 80

Espresso 80

Espresso macchiato 81

Flat white 81

Kaffe 80

Latte macchiato 81

Lungo 81

Speciality Selection 80

Varmt vand 82

Tilpasning af produktindstillinger 82

Tømning af system 95

Trådløs forbindelse 77, 86, 96

Transport 95

U

Udløb

Højdejusterbart kombiudløb 71

Udskifteligt mælkeudløb 96

V

Vandets hårdhed

Undersøgelse af vandets hårdhed 76

Vandtank 71

Afkalkning 92

Påfyldning 83

Varmt vand 82

Vedligeholdelse 86

Vedligeholdelseshandlinger 84

W

Wi-Fi 96

13 JURA-kontakt / Juridiske informationer

Din JURA-servicepartner

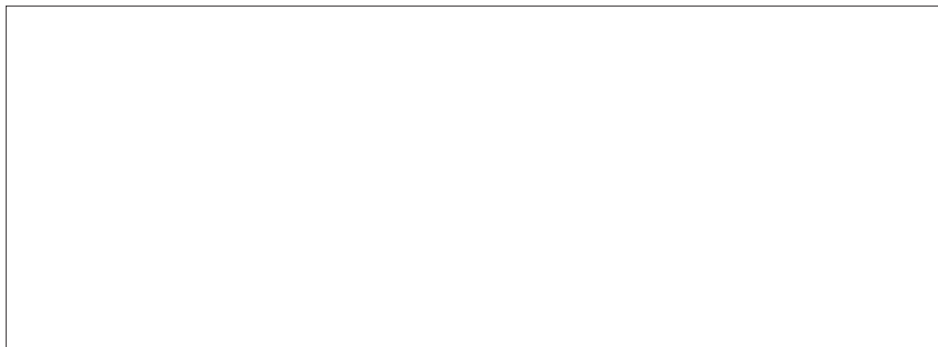

JURA Elektroapparate AG
 Kaffeeweltstrasse 10
 CH-4626 Niederbuchsiten
 Tlf. +41 (0)62 38 98 233

- i** Du finder yderligere kontaktdata for dit land online på jura.com.
- i** Hvis du har brug for understøttelse ved betjeningen af din maskine, kan du finde hjælp under jura.com/service.
- i** Din mening er vigtig for os! Brug kontaktmulighederne på jura.com.

Retningslinjer

Maskinen opfylder de følgende direktiver:

- 2006/42/EF – Maskindirektiv
- 2014/30/EU – Elektromagnetisk kompatibilitet
- 2009/125/EF – Energidirektiv
- 2011/65/EU – RoHS-direktiv
- 2014/53/EU – Radioudstyrsdirektiv

Du finder en detaljeret EU-overensstemmelseserklæring for din X10 på jura.com/conformity.

Tekniske ændringer

Der tages forbehold for tekniske ændringer. De illustrationer, der indgår i denne betjeningsvejledning, er stiliserede og viser ikke maskinens originale farver. Din X10 kan afvige i detaljer.

