

jura[®]



X10 (EA/SA/INTA)
Istruzioni per l'uso



Istruzioni per l'uso originali
Leggere le istruzioni per l'uso prima di utilizzare l'apparecchio.

JURA Type 777

La Sua X10

1	Elementi di comando	4
2	Per la Sua sicurezza	6
	Osservare le istruzioni per l'uso	6
	Uso conforme	6
	Limitazione della cerchia di utenti	6
	Utilizzo da parte dei bambini	7
	Comportamento in caso di danneggiamenti	7
	Evitare danneggiamenti	8
	Pericolo di folgorazione	9
	Pericolo di ustioni, scottature e lesioni	9
3	Operazioni preliminari e messa in servizio	10
	Collocazione dell'apparecchio	10
	Riempimento del contenitore di caffè in grani	10
	Rilevazione della durezza dell'acqua	10
	Prima messa in funzione	11
	Comando della X10 – il JURA Cockpit	12
	Collegamento del latte	12
4	Preparazione	13
	Preparazione con preselezione (Selezione specialità)	14
	Espresso e caffè	14
	Cold Brew	14
	Latte macchiato, cappuccino e altre specialità di caffè con latte	15
	Americano e lungo	16
	Acqua calda	16
	Regolazione del macina caffè	16
	Adeguare impostazioni prodotto	17
5	Funzionamento quotidiano	18
	Accensione e spegnimento dell'apparecchio	18
	Riempimento del serbatoio dell'acqua	18
	Operazioni di manutenzione	19
6	Impostazioni apparecchio	20

7	Manutenzione	21
	Risciacquo dell'apparecchio	21
	Risciacquo automatico del sistema del latte	21
	Inserimento/sostituzione del filtro	21
	Pulizia del sistema del latte	22
	Scomposizione e risciacquo dell'erogatore combinato	23
	Pulizia dell'apparecchio	25
	Decalcificazione dell'apparecchio	26
	Decalcificazione del serbatoio dell'acqua	28
	Pulizia del contenitore di caffè in grani	28
8	Segnalazioni sul display	29
9	Risoluzione di eventuali problemi	30
10	Trasporto e smaltimento conforme alle normative ambientali	32
	Trasporto / svuotamento del sistema	32
	Smaltimento	32
11	Dati tecnici	33
12	Indice alfabetico	34
13	Come contattare JURA / Avvertenze legali	36

1 Elementi di comando

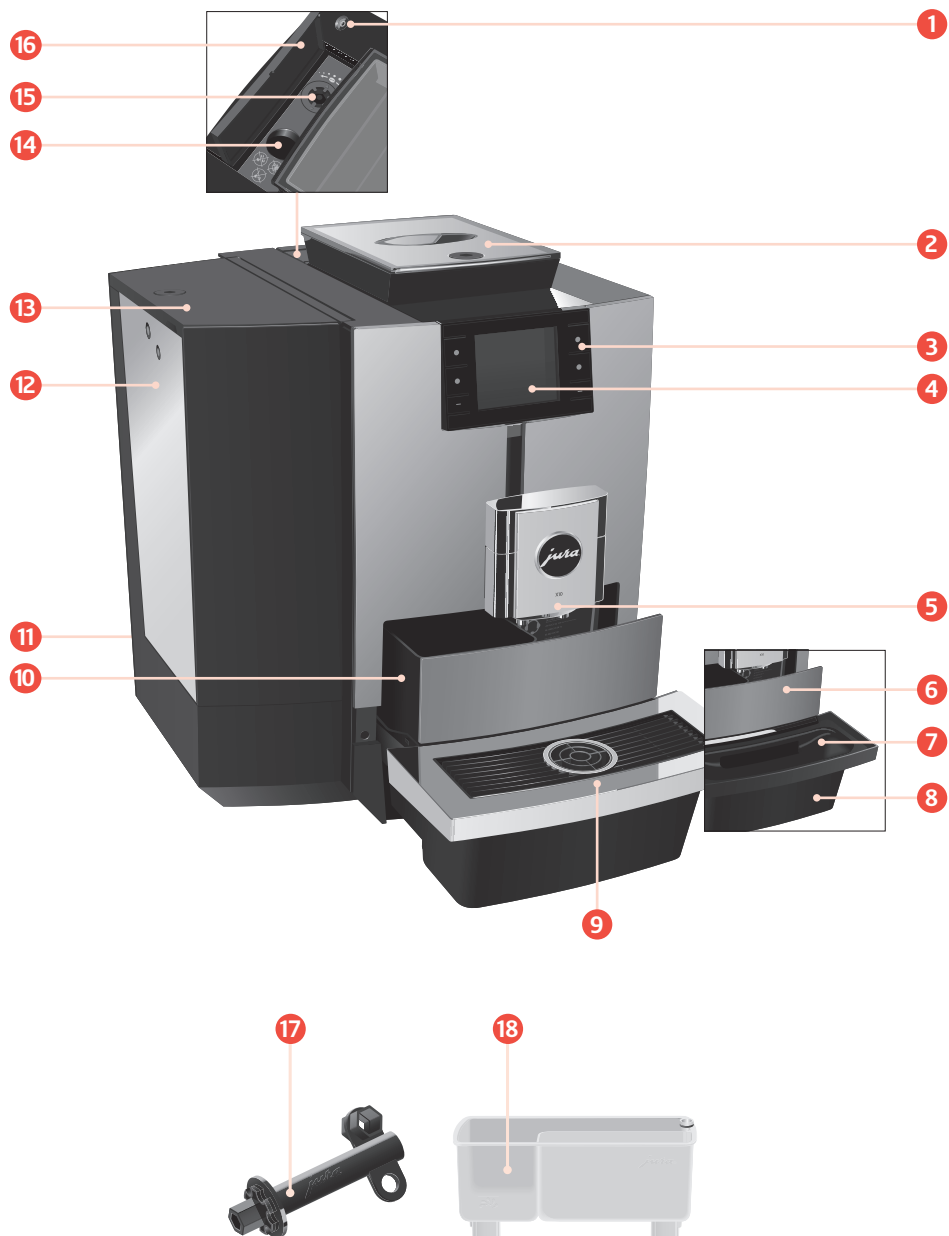

- 1 Interruttore di esercizio ON/OFF 
- 2 Contenitore di caffè in grani con coperchio salva aroma (chiudibile)
- 3 Pulsanti multifunzione (funzione dei pulsanti dipendente dalla rispettiva visualizzazione sul display)
- 4 Display
- 5 Erogatore combinato regolabile in altezza
- 6 Inserto con mascherina
- 7 Inserto per vaschetta di raccolta acqua
- 8 Vaschetta di raccolta acqua
- 9 Ripiano appoggia tazze
- 10 Contenitore dei fondi di caffè
- 11 Cavo di rete (fisso o innestabile) (lato posteriore dell'apparecchio)
- 12 Serbatoio dell'acqua
- 13 Coperchio del serbatoio dell'acqua (chiudibile)
- 14 Scomparto di riempimento della pastiglia per la pulizia
- 15 Selettore di regolazione del grado di macinatura
- 16 Coperchio
- 17 Chiave per coperchio salva aroma, coperchio del serbatoio dell'acqua e selettore di regolazione del grado di macinatura
- 18 Recipiente per la pulizia del sistema del latte

Interfaccia di servizio per JURA Wi-Fi Connect / Payment Connect / MDB Connect:
disponibili opzionalmente



2 Per la Sua sicurezza

Osservare le istruzioni per l'uso

Leggere e osservare le presenti istruzioni per l'uso per intero prima di utilizzare l'apparecchio. Conservare le presenti istruzioni per l'uso vicino all'apparecchio e consegnarle agli eventuali utilizzatori successivi.

L'inosservanza delle istruzioni per l'uso può causare gravi lesioni e danni materiali. Le norme di sicurezza sono pertanto contrassegnate come segue:

⚠ AVVERTENZA Contrassegna situazioni che possono causare gravi lesioni o mettere in pericolo la vita delle persone.

⚠ ATTENZIONE Contrassegna situazioni che possono causare lievi lesioni.

ATTENZIONE Contrassegna situazioni che possono causare danni materiali.

Uso conforme

Questo apparecchio è destinato all'uso da parte di personale specializzato o addestrato in negozi, nell'industria leggera e in aziende agricole o all'uso commerciale da parte di persone non specializzate. Serve unicamente per la preparazione del caffè e per riscaldare latte ed acqua. Ogni altro utilizzo è da considerarsi non conforme.

Limitazione della cerchia di utenti

Le persone, inclusi i bambini, che a causa delle

- loro capacità fisiche, sensoriali o mentali o
- a causa della loro inesperienza o mancata conoscenza

non sono in grado di usare l'apparecchio in sicurezza, non possono usare l'apparecchio senza assi-

stenza o supervisione da parte di una persona responsabile.

In caso di impiego della cartuccia filtro CLARIS Pro Smart+ o di uno JURA Wi-Fi Connect / Payment Connect / MDB Connect si creano collegamenti radio. Informazioni concrete sulla banda di frequenza utilizzata e sulla potenza massima di trasmissione sono contenute nel capitolo «Dati tecnici».

Utilizzo da parte dei bambini

I bambini devono essere in grado di individuare e comprendere possibili pericoli derivanti da un uso errato.

- Tenere lontano dall'apparecchio i **bambini di età inferiore agli 8 anni** o sorvegliarli costantemente.
- I **bambini a partire dagli 8 anni** possono usare l'apparecchio senza supervisione solamente se sono stati istruiti sull'uso in condizioni di sicurezza.
- Non è ammessa l'esecuzione di lavori di pulizia e manutenzione da parte di bambini senza la supervisione da parte di una persona responsabile.
- Non consentire ai bambini di giocare con l'apparecchio.

Comportamento in caso di danneggiamenti

Non utilizzare l'apparecchio o il cavo di rete difettosi. La conseguente folgorazione può avere esito letale.

- Se si sospettano danneggiamenti, scollegare immediatamente l'apparecchio dalla rete. A tal fine disattivare la X10 con l'interruttore di esercizio ON/OFF . Solo allora estrarre la spina dalla presa di rete.

- Sostituire il **cavo di rete inestabile** danneggiato con un cavo originale di JURA. Cavi di rete inadeguati possono causare danni conseguenti.
- Far eseguire **riparazioni sull'apparecchio** e sul **cavo di rete con collegamento fisso** esclusivamente da centri di assistenza autorizzati JURA. Riparazioni non eseguite a regola d'arte possono causare danni conseguenti.

Evitare danneggiamenti

Per evitare danneggiamenti all'apparecchio e al cavo di rete:

- Non utilizzare la X10 e il cavo di rete nelle vicinanze di superfici surriscaldate.
- Non usurare il cavo di rete a contatto con spigoli vivi, non schiacciarlo.
- Non lasciare mai penzolare liberamente il cavo di alimentazione. Il cavo di alimentazione può costituire causa d'inciampo o danneggiarsi.
- Proteggere la X10 dagli agenti atmosferici e dall'irradiazione solare diretta.
- Collegare la X10 esclusivamente a una tensione di rete corrispondente a quella indicata sulla targhetta dei dati tecnici. La targhetta dei dati tecnici è collocata sul lato inferiore dell'apparecchio.
- Collegare la X10 direttamente alla presa domestica. In caso di impiego di prese multiple o prolunghe vi è pericolo di surriscaldamento.
- Non utilizzare detergenti alcalini o a base di alcol, bensì solo un detergente delicato e un panno morbido.
- Non usare mai chicchi di caffè trattati con additivi o caramellati.
- Riempire il serbatoio dell'acqua esclusivamente con acqua fresca, fredda e priva di anidride carbonica.

Pericolo di folgorazione

- In caso di assenza prolungata, spegnere l'apparecchio con l'interruttore di esercizio ON/OFF  e rimuovere la spina dalla presa di alimentazione.
- Utilizzare esclusivamente prodotti per la manutenzione originali JURA. I prodotti non raccomandati espressamente da JURA possono danneggiare la X10.

L'acqua è un conduttore della corrente. Non mettere in contatto acqua e corrente elettrica.

- Non toccare mai la spina con le mani umide.
- Non immergere mai in acqua la X10 e il cavo di rete.
- Non inserire la X10 e i suoi singoli componenti nella lavastoviglie.
- Prima di effettuare interventi di pulizia, disattivare la X10 con l'interruttore di esercizio ON/OFF . Pulire la X10 sempre con un panno umido, ma mai bagnato, e proteggerla dagli schizzi d'acqua continui. Non è consentita la pulizia della X10 tramite un getto d'acqua.
- La X10 non è adatta ad essere collocata su una superficie sulla quale può essere impiegato un getto d'acqua.

Pericolo di ustioni, scottature e lesioni

- Non toccare gli erogatori nel corso del funzionamento. Servirsi delle apposite impugnature.
- Opzionalmente la X10 può essere comandata a distanza tramite dispositivi mobili. Assicurarsi che la preparazione di un prodotto o l'avvio di un programma di manutenzione non metta in pericolo terze persone, ad esempio in seguito al contatto con gli erogatori.
- Fare attenzione che l'erogatore combinato sia montato correttamente e sia pulito. In caso contrario singole parti possono staccarsi. Sussiste il pericolo che vengano ingerite.

3 Operazioni preliminari e messa in servizio

Collocazione dell'apparecchio



- ▶ Collocare la X10 in modo che sia protetta da surriscaldamento. Fare attenzione che le griglie di ventilazione non siano coperte.
- ▶ Collocare la X10 su una superficie orizzontale resistente all'acqua (altezza min. 80 cm).

Riempimento del contenitore di caffè in grani

Il coperchio salva aroma del contenitore di caffè in grani è chiudibile (chiave in dotazione).

ATTENZIONE

I chicchi di caffè trattati con additivi (ad es. zucchero) e il caffè macinato o liofilizzato danneggiano il macina caffè.

- ▶ Inserire nel contenitore di caffè in grani esclusivamente chicchi tostati di caffè non trattato.
- ▶ Togliere il coperchio salva aroma.
- ▶ Versare i chicchi di caffè nel contenitore di caffè in grani e chiudere il coperchio salva aroma.

Rilevazione della durezza dell'acqua

Nel corso della prima messa in funzione va impostata la durezza dell'acqua. Se la durezza dell'acqua utilizzata è nota, proseguire direttamente come descritto nella sezione seguente. Se non si conosce la durezza dell'acqua, è possibile determinarla.

- ▶ Tenere la striscia di test Aquadur® per 1 secondo sotto l'acqua corrente. Scuotere l'acqua in eccesso.
- ▶ Attendere circa 1 minuto.
- ▶ Determinare il grado di durezza dell'acqua in base alle colorazioni della striscia di test Aquadur® ed alla descrizione riportata sulla confezione.

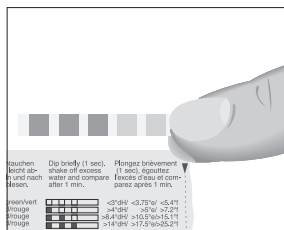

Prima messa in funzione

⚠ AVVERTENZA

Pericolo di folgorazione in caso di uso dell'apparecchio con il cavo di alimentazione danneggiato.

- ▶ Non mettere mai in funzione un apparecchio danneggiato o con il cavo di alimentazione difettoso.

ATTENZIONE

Latte, acqua minerale gassata o altri liquidi possono danneggiare il serbatoio dell'acqua o l'apparecchio.

- ▶ Riempire il serbatoio dell'acqua solo con acqua fresca e fredda.

Condizione preliminare: il contenitore di caffè in grani è pieno.

- ▶ Per gli apparecchi con cavo di rete **innestabile:** collegare il cavo di rete con l'apparecchio.
- ▶ Inserire la spina in una presa di rete.
- ▶ Premere l'interruttore di esercizio ON/OFF  per accendere la X10. «Sprachauswahl» «Deutsch»
- ▶ Premere il pulsante > o < fino a quando viene visualizzata la lingua desiderata, ad es. «Italiano».
- ▶ Premere il pulsante «Memorizzare».
- ▶ Premere il pulsante «Durezza dell'acqua»

i Una descrizione per la rilevazione della durezza dell'acqua è riportata nella sezione precedente.

- ▶ Premere il pulsante > o < per modificare l'impostazione della durezza dell'acqua.
- ▶ Premere il pulsante «Memorizzare».
- ▶ Premere il pulsante «Funzionamento filtro» / «Inserire il filtro»
- ▶ Collocare un recipiente sotto l'erogatore combinato.
- ▶ Estrarre il serbatoio dell'acqua e sciacquarlo con acqua fredda.
- ▶ Sollevare il supporto della cartuccia.

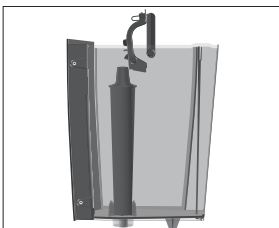

- ▶ Inserire nel serbatoio dell'acqua la cartuccia filtro CLARIS Pro Smart* esercitando una leggera pressione.
- ▶ Chiudere il supporto della cartuccia. Si dovrà udire lo scatto.

3 Operazioni preliminari e messa in servizio

- ▶ Riempire il serbatoio dell'acqua con acqua fresca e fredda e riporlo in sede.

i L'apparecchio riconosce automaticamente che è appena stata inserita la cartuccia filtro.

«Risciacquo filtro in corso», l'acqua scorre direttamente nella vaschetta di raccolta acqua.

«Sistema riempie», dall'erogatore combinato fuoriesce acqua.

«Riscaldamento in corso»

«Risciacquo macchina in corso»

«Sciogliere sist. latte»

Viene visualizzata la schermata iniziale. La X10 ora è pronta all'uso.

Comando della X10 – il JURA Cockpit



Il **JURA Cockpit** è la centrale di comando della X10. Premere per **ca. 2 secondi** il pulsante **>** per accedere al JURA Cockpit.

Simbolo	Significato
	Sezione «Manutenzione» (blu)
	Sezione «Impostazione apparecchio» (verde)
	Contatore preparazioni, contatore giornaliero, contatore di manutenzione
	Modalità filtro

Collegamento del latte

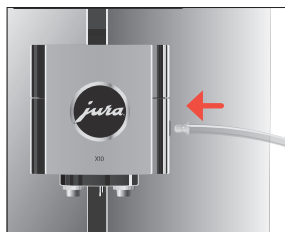

La Sua X10 fornisce una schiuma di latte meravigliosamente soffice e cremosa con una consistenza ottimale. Il criterio principale per la schiumatura del latte è una temperatura del latte di 4–8 °C. Pertanto consigliamo l'impiego di un refrigeratore per il latte o di un contenitore per il latte.

- ▶ Collegare il tubo del latte all'erogatore combinato.

i Il sistema del latte della X10 è dotato del raccordo **HP3** e dell'erogatore del latte sostituibile **CX2**.

- ▶ Collegare l'altra estremità del tubo del latte a un contenitore per il latte o a un refrigeratore per il latte.

4 Preparazione

Specialità:

Pagina ● ○ ○	«Espresso»	«Caffè»
	«Americano»	«Latte macchiato»
Pagina ○ ● ○	«Flat White»	«Cortado»
	«Lungo»	«Cappuccino»
Pagina ○ ○ ●	«Caffelatte»	«Acqua calda»
	«Latte»	«Schiuma»

Nozioni di base per la preparazione:

Obiettivo	Procedura
Modificare l'intensità del caffè di un singolo prodotto	Premere il pulsante < o > nel corso della macinatura
Modificare la quantità di un singolo prodotto	Premere il pulsante < o > nel corso della preparazione

i Quanto più a lungo si tengono premuti i pulsanti < e >, tanto più velocemente cambierà l'impostazione desiderata.



Obiettivo	Procedura
Memorizzare permanentemente la quantità di un singolo prodotto	Subito dopo la preparazione premere «Memorizzare»
Modificare la quantità, l'intensità del caffè e la temperatura di un qualsiasi prodotto	Premere per 2 secondi il pulsante di un prodotto ed eseguire le impostazioni desiderate nelle «Impostazioni prodotto»
Visualizzare ulteriori prodotti	Premere il pulsante > per visualizzare la pagina di prodotti successiva
Preparare 2 specialità di caffè	Premere per 2 volte entro 2 secondi il pulsante di preparazione
Arrestare la preparazione	Premere il pulsante «X»

Il caffè è buono caldo. Una tazza di porcellana fredda toglie calore e gusto alla bevanda. Pertanto Le consigliamo di preriscaldare le tazze. Può acquistare uno scaldatasse di JURA presso il Suo rivenditore specializzato.

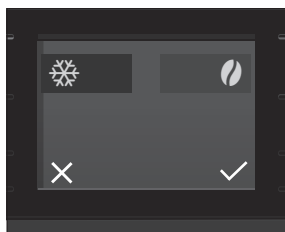
Preparazione con preselezione (Selezione specialità)



Premere il pulsante  per richiamare la Selezione specialità. Selezionare la preselezione desiderata per il prodotto seguente:



Selezione specialità	Significato
 – «Cold Brew» (tutte le specialità di caffè)	Il prodotto viene preparato freddo.
 – «Extra Shot» (per latte macchiato, flat white e cappuccino)	Il prodotto viene preparato con due processi di infusione con metà quantità d'acqua, per ottenere una specialità di caffè dal sapore particolarmente intenso.

i Premendo **a lungo** (2 secondi) la preselezione, questa rimane attiva finché si spegne la X10.

Espresso e caffè



Esempio: caffè

- ▶ Collocare una tazza sotto l'erogatore combinato.
 - ▶ Premere il pulsante «Caffè» (a pagina  ).
- La quantità d'acqua preimpostata per il caffè scende nella tazza.

Cold Brew

Con la preselezione «Cold Brew»  si prepara una specialità di caffè fredda.

Esempio: flat white con la preselezione «Cold Brew»

Condizione preliminare: Il latte è collegato all'erogatore combinato.

- ▶ Riempire di acqua **fredda** il serbatoio dell'acqua.
 - i** Ecco come influenzare il risultato: quanto più fredda è l'acqua nel serbatoio dell'acqua, tanto più freddo è il caffè ottenuto.
- ▶ Mettere in un bicchiere cubetti di ghiaccio a piacere.



- ▶ Collocare il bicchiere sotto l'erogatore combinato.
- ▶ Premere il pulsante > per visualizzare la **seconda pagina** della schermata iniziale (○●○).
- ▶ Premere il pulsante ☞ per richiamare la Selezione specialità.

i Se non viene visualizzata la preselezione «Cold Brew», selezionare tramite la chiave un grado di macinatura **più grossolano**.

- ▶ Premere il pulsante ☼ per effettuare la preselezione «Cold Brew».
 - ▶ Premere il pulsante ✓.
 - ▶ Premere il pulsante «Flat White».
- Le quantità preimpostate di caffè e schiuma di latte scendono nel bicchiere.

Latte macchiato, cappuccino e altre specialità di caffè con latte

La X10 prepara le seguenti specialità di caffè con latte con la pressione di un pulsante:

- «Latte macchiato»
- «Flat White»
- «Cortado»
- «Cappuccino»
- «Caffelatte»

Esempio: latte macchiato

Condizione preliminare: Il latte è collegato all'erogatore combinato.

- ▶ Collocare un bicchiere sotto l'erogatore combinato.
 - ▶ Premere il pulsante «Latte macchiato» (a pagina ●○○).
- La quantità di latte e di schiuma di latte preimpostata scende nel bicchiere.

i Segue una breve pausa durante la quale il latte caldo si separa dalla schiuma di latte. In questo modo possono formarsi gli strati tipici del latte macchiato.

La quantità d'acqua preimpostata per l'espresso scende nel bicchiere.

i **15 minuti** dopo la preparazione, il sistema del latte viene sciacquato **automaticamente**. Dopo aver preparato del latte, collocare perciò sempre un contenitore sotto l'erogatore combinato.

Per fare in modo che il sistema del latte nell'erogatore combinato funzioni correttamente, è obbligatorio pulirlo **giornalmente** (vedi capitolo 7 «Manutenzione – Pulizia del sistema del latte»).

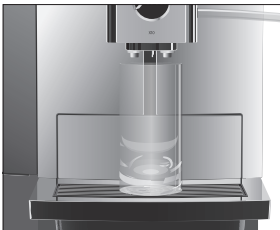

Americano e lungo

Per le specialità americano e lungo, la X10 combina il caffè in uno speciale metodo di preparazione con acqua calda. In questo modo si ottiene una specialità di caffè dal sapore intenso e particolarmente digeribile. La quantità di acqua aggiuntiva può essere modificata (vedi capitolo 4 «Preparazione – Adeguare impostazioni prodotto»).

Acqua calda

ATTENZIONE

Pericolo di scottature dovute a spruzzi di acqua calda.

▸ Evitare il contatto diretto con la pelle.



- Collocare una tazza sotto l'erogatore combinato.
 - Premere il pulsante «Acqua calda» (a pagina ○○●).
- La quantità d'acqua preimpostata scende nella tazza.

Regolazione del macina caffè

È possibile regolare il macina caffè per adeguarlo al grado di tostatura del proprio caffè.

La corretta impostazione del grado di macinatura è riconoscibile dal fatto che il caffè scende in modo uniforme dall'erogatore del caffè. Si crea inoltre una crema fine e densa.

Il grado di macinatura può essere impostato con la chiave allegata.

- Aprire il coperchio dietro il contenitore di caffè in grani.
- Spostare la manopola di regolazione del grado di macinatura sulla posizione desiderata.
- Chiudere il coperchio.



Adeguare impostazioni prodotto

Premere per **circa 2 secondi** il pulsante di un prodotto per accedere alle possibilità di impostazione:

- «**Impostazioni prodotto**»: effettuare impostazioni personalizzate come intensità del caffè, quantità d'acqua ecc.
- «**Modifica della posizione del prodotto**»: sostituire i prodotti sulla schermata iniziale con i propri preferiti.

Le impostazioni permanenti nella modalità di programmazione si effettuano sempre allo stesso modo.

Esempio: ecco come modificare l'intensità di un caffè.

- ▶ Premere per **circa 2 secondi** il pulsante «**Caffè**».
- ▶ Premere il pulsante «**Impostazioni prodotto**», «**Intensità del caffè**»
 - **i** Le possibilità di impostazione variano a seconda del prodotto selezionato: premere il pulsante ◀ o ▶ per navigare attraverso le diverse possibilità di impostazione.
- ▶ Premere il pulsante > o < per modificare l'impostazione.
- ▶ Premere il pulsante «**Memorizzare**».
- ▶ Premere il pulsante «**X**» per tornare alla schermata iniziale.

5 Funzionamento quotidiano

Accensione e spegnimento dell'apparecchio



- ▶ Collocare un recipiente sotto l'erogatore combinato.
- ▶ Premere l'interruttore di esercizio ON/OFF .

«Risciacquo macchina in corso»

La X10 è accesa o spenta.

- i** Allo spegnimento si avvia un ciclo di risciacquo solo se è stata preparata una specialità di caffè.
- i** Se prima dello spegnimento è stato preparato del latte, l'apparecchio segnala la necessità di eseguire la pulizia del sistema del latte («Pulizia sistema del latte»). Dopo 30 secondi la procedura di spegnimento prosegue automaticamente.

Riempimento del serbatoio dell'acqua

La manutenzione quotidiana dell'apparecchio e l'igiene nell'uso di latte, caffè e acqua sono fondamentali per un caffè sempre perfetto. Per tale motivo è necessario sostituire l'acqua **giornalmente**.

ATTENZIONE

Latte, acqua minerale gassata o altri liquidi possono danneggiare il serbatoio dell'acqua o l'apparecchio.

- ▶ Riempire il serbatoio dell'acqua solo con acqua fresca e fredda.

È possibile chiudere il coperchio del serbatoio dell'acqua con la chiave in dotazione.

- ▶ Sollevare il coperchio del serbatoio dell'acqua.
- ▶ Estrarre il serbatoio dell'acqua e sciacquarlo con acqua fredda.
- ▶ Riempire il serbatoio dell'acqua con acqua fresca e fredda e riporlo in sede.
- ▶ Chiudere il coperchio del serbatoio dell'acqua.

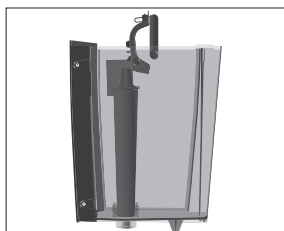

Operazioni di manutenzione Una qualità del caffè ottimale dipende da molti fattori. Un presupposto importante è la manutenzione costante della X10. Svolgere le seguenti operazioni:

Operazione di manutenzione	ogni giorno	all'occorrenza	Nota
Svuotare la vaschetta di raccolta acqua e il contenitore dei fondi di caffè e sciacquarli con acqua calda (l'insero per la vaschetta di raccolta acqua, la vaschetta di raccolta acqua e il contenitore dei fondi di caffè sono idonei al lavaggio in lavastoviglie)	▪		Svuotare il contenitore dei fondi di caffè sempre con l'apparecchio acceso. Solo in questo modo il contatore dei fondi di caffè viene riazzerato.
Pulire il sistema del latte (scomporlo e sciacquarlo in caso di forte imbrattamento)	▪		Vedi capitolo 7 «Manutenzione – Pulizia del sistema del latte». Consigliamo di scomporre e sciacquare il sistema del latte una volta alla settimana (vedi capitolo 7 «Manutenzione – Scomposizione e risciacquo dell'erogatore combinato»)
Sciacquare il tubo del latte	▪		
Sciacquare il serbatoio dell'acqua	▪		
Passare un panno morbido (per es. in microfibra) pulito e inumidito sulla superficie dell'apparecchio	▪		
Cambiare il tubo del latte con il raccordo HP3		ca. ogni 3 mesi	
Sostituire l'erogatore del latte sostituibile CX2		ca. ogni 3 mesi	
Pulire le pareti interne del serbatoio dell'acqua con uno spazzolino		▪	
Pulire il lato superiore e inferiore del ripiano appoggia tazze		▪	
Pulire a fondo la vaschetta di raccolta acqua e il contenitore dei fondi di caffè		▪	

i Informazioni sulla manutenzione della X10 sono disponibili anche nella sezione «Manutenzione»  nell'opzione di programma «Informazioni».

6 Impostazioni apparecchio

Premere per **ca. 2 secondi** il pulsante > per accedere al JURA Cockpit. Nella sezione «Impostazione apparecchio»  è possibile effettuare le seguenti impostazioni:

Opzione di programma	Descrizione
Pagina ● ○ ○ ○	
«Spegnimento dopo»	Impostare il tempo di spegnimento automatico per il risparmio energetico (spegnimento dopo 15 minuti, 30 minuti o 1-9 ore dopo l'ultima operazione sull'apparecchio)
«Durezza dell'acqua»	Impostare la durezza dell'acqua utilizzata (da 1 °dH a 30 °dH), per evitare la formazione di incrostazioni di calcare nell'apparecchio
«Nome del prodotto»	Visualizzare immagini del prodotto con/senza nome sulla schermata iniziale
«Unità»	Impostare l'unità della quantità d'acqua (ml oppure oz)
Pagina ○ ● ○ ○	
«Selezione della lingua»	Impostare la lingua
«Impostazioni di fabbrica»	Ripristinare le impostazioni di fabbrica della X10 (subito dopo l'apparecchio si spegne)
«Svuotamento del sistema»	Svuotare il sistema per proteggere la X10 da danni dovuti al gelo durante il trasporto (vedi capitolo 10 «Trasporto e smaltimento conforme alle normative ambientali – Trasporto / svuotamento del sistema»)
«Versione»	Prendere visione della versione del software
Pagina ○ ○ ● ○	
«Bloccare/sbloccare»	Bloccare singoli prodotti o sbloccarli nuovamente
«Impostazioni prodotto»	Definire se è ammesso modificare le impostazioni prodotto permanenti
«Impostazioni temporanee»	Consentire / non consentire impostazioni temporanee durante la preparazione
Pagina ○ ○ ○ ●	
«Accessori» / «Codice QR» (viene visualizzato solamente in caso di impiego di JURA Payment Connect)	(attivo, inattivo) Se si imposta la funzione per la prima volta su «attivo», compare un codice QR utilizzabile per eseguire il setup del Pocket Pilot. Ulteriori informazioni su jura.com/payment

7 Manutenzione

Nozioni di base per la manutenzione:

- Premere per **ca. 2 secondi** il pulsante > per accedere al JURA Cockpit. La manutenzione della X10 si effettua dalla sezione ❖.
- Se si deve eseguire un programma di manutenzione, sulla schermata iniziale compare una quarta pagina (punto rosso)
- Nel Cockpit della X10 vengono visualizzati i programmi di manutenzione da eseguire sotto forma di segnalazioni evidenziate in rosso. Premere il pulsante della relativa segnalazione per accedere direttamente al programma di manutenzione.
I programmi di manutenzione imminenti vengono segnalati dalla X10 con una visualizzazione a barre nella segnalazione.
- Eseguire il relativo programma di manutenzione non appena la macchina lo richiede.

Risciacquo dell'apparecchio

È possibile avviare manualmente in qualsiasi momento il risciacquo del sistema di erogazione del caffè.



Condizione preliminare: viene visualizzata la schermata iniziale.

- ▶ Collocare un recipiente sotto l'erogatore combinato.
- ▶ Premere per **ca. 2 secondi** il pulsante > per accedere al JURA Cockpit.
- ▶ Premere il pulsante ❖.
- ▶ Premere il pulsante «Risciacquo sistema caffè» per avviare il ciclo di risciacquo.
«Sciquare sist. latte» / «Risciacquo macchina in corso»
La procedura si interrompe automaticamente.

Risciacquo automatico del sistema del latte

15 minuti dopo la preparazione, il sistema del latte viene sciacquato **automaticamente**. Dopo aver preparato del latte, collocare perciò sempre un contenitore sotto l'erogatore combinato.

Inserimento/sostituzione del filtro

Non appena la cartuccia filtro esaurisce la sua efficacia (in funzione della durezza dell'acqua impostata), la X10 richiede una sostituzione del filtro.

- ❗ La X10 non richiede più alcuna decalcificazione se si utilizza la cartuccia filtro CLARIS Pro Smart*.
- ❗ Le cartucce filtro CLARIS Pro Smart* sono in vendita presso i rivenditori specializzati.

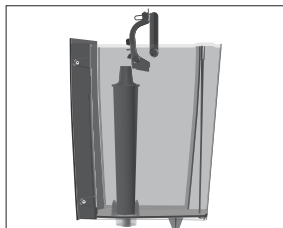

Condizione preliminare: sul Cockpit viene visualizzato «Filtro» se la capacità del filtro impiegato è esaurita

- ▶ Estrarre il serbatoio dell'acqua e svuotarlo.
- ▶ Sollevare il supporto della cartuccia e rimuovere la **vecchia** cartuccia filtro CLARIS Pro Smart+.
- ▶ Inserire una **nuova** cartuccia filtro CLARIS Pro Smart+ nel serbatoio dell'acqua esercitando una leggera pressione.
- ▶ Chiudere il supporto della cartuccia. Si dovrà udire lo scatto.
- ▶ Riempire il serbatoio dell'acqua con acqua fresca e fredda e riporlo in sede.

L'apparecchio riconosce automaticamente che è appena stata inserita/sostituita la cartuccia filtro.

«Risciacquo filtro in corso», l'acqua scorre direttamente nella vaschetta di raccolta acqua.

Pulizia del sistema del latte

Affinché il sistema del latte nell'erogatore combini funzioni correttamente, è obbligatorio pulirlo **giornalmente** se è stato utilizzato per preparare il latte.

ATTENZIONE

L'uso di detersivi non idonei può causare danni all'apparecchio e lasciare residui nell'acqua.

- ▶ Usare solo prodotti per la manutenzione originali JURA.

- i** Il detersivo per il sistema del latte JURA è in vendita presso i rivenditori specializzati.
- i** Utilizzare esclusivamente il contenitore per la pulizia in dotazione.

Condizione preliminare: sul Cockpit viene visualizzato «Pulizia sistema del latte».

- ▶ Premere per **ca. 2 secondi** il pulsante > per accedere al JURA Cockpit.
- ▶ Premere il pulsante «Pulizia sistema del latte».
- ▶ Premere il pulsante «Avvio».
- ▶ Rimuovere il tubo del latte dal contenitore per il latte o dal frigorifero per il latte.

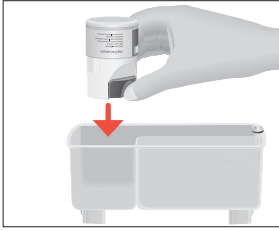

- ▶ Versare 1 unità di dosaggio di detergente per il sistema del latte nella parte anteriore del contenitore.
- ▶ Collocare il contenitore sotto l'erogatore combinato.



- ▶ Collegare il tubo del latte al contenitore.
 - i** Per poter collegare correttamente il tubo del latte al contenitore, il tubo del latte deve essere dotato di un raccordo HP3.
- ▶ Premere il pulsante «Avanti». «Pulizia in corso», l'erogatore combinato e il tubo del latte vengono puliti. La procedura si interrompe automaticamente.

Scomposizione e risciacquo dell'erogatore combinato

Se durante la schiumatura del latte si crea troppa poca schiuma oppure il latte spruzza fuori dall'erogatore combinato, questo può essere sporco. In questo caso scomporre e sciacquare l'erogatore combinato.

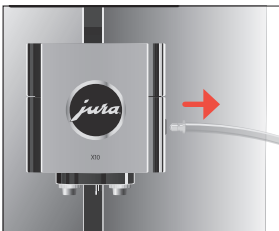

- ▶ Rimuovere il tubo del latte e sciacquarlo a fondo sotto l'acqua corrente.

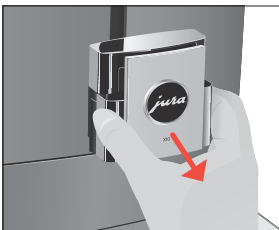

- ▶ Togliere il coperchio dell'erogatore combinato tirandolo in avanti.

7 Manutenzione

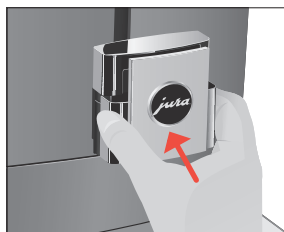
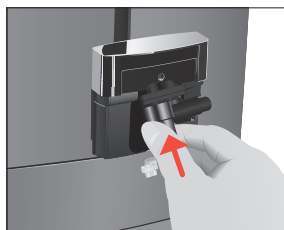
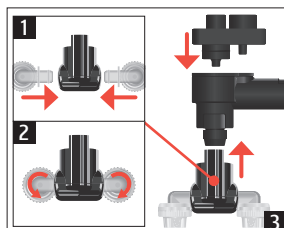
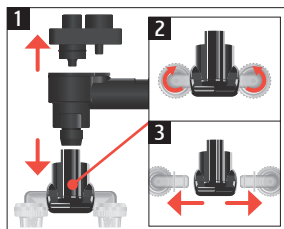
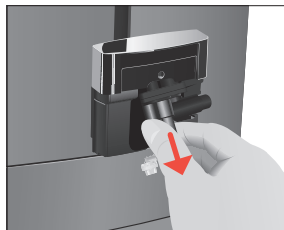

▶ Estrarre il sistema del latte dall'erogatore combinato.

- ▶ Scomporre il sistema del latte nei suoi singoli componenti.
- ▶ Sciacquare tutte le parti sotto l'acqua corrente. In caso di residui di latte incrostati, immergere innanzitutto i singoli componenti in una soluzione composta da 250 ml di acqua e da un'unità di dosaggio di detergente per il sistema del latte JURA. Sciacquare quindi a fondo i singoli componenti.

▶ Riassemblare il sistema del latte.

▶ Reinscrivere i singoli componenti assemblati nell'erogatore combinato e premere finché sono montati saldamente.

▶ Applicare il coperchio dell'erogatore combinato.

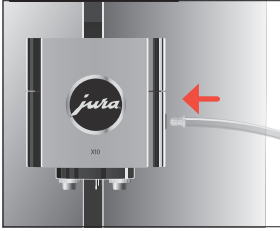

- ▶ Collegare il tubo del latte all'erogatore combinato.

Pulizia dell'apparecchio

Dopo 180 preparazioni o 80 risciacqui all'accensione, la X10 richiede una pulizia.

ATTENZIONE

L'uso di detergenti non idonei può causare danni all'apparecchio e lasciare residui nell'acqua.

- ▶ Usare solo prodotti per la manutenzione originali JURA.

- ❗ Il programma per la pulizia dura circa 20 minuti.
- ❗ Non interrompere il programma per la pulizia per non pregiudicare l'efficacia della pulizia.
- ❗ Le pastiglie per la pulizia JURA sono in vendita presso i rivenditori specializzati.

Condizione preliminare: sul Cockpit viene visualizzato «Pulizia».

- ▶ Riempire il serbatoio dell'acqua.
- ▶ Premere per **ca. 2 secondi** il pulsante **>** per accedere al JURA Cockpit.
- ▶ Premere il pulsante «Pulizia».
- ▶ Premere il pulsante «Avvio».
«Svuotare fondi di caffè»
- ▶ Svuotare la vaschetta di raccolta acqua e il contenitore dei fondi di caffè e riporli in sede.
«Pulizia»
- ▶ Collocare un recipiente sotto l'erogatore combinato.
- ▶ Premere il pulsante «Avanti».
«Pulisce», dall'erogatore combinato fuoriesce acqua a più riprese. La procedura si interrompe, «Inserire pastiglia».
- ▶ Aprire il coperchio dello scomparto di riempimento per la pastiglia per la pulizia.



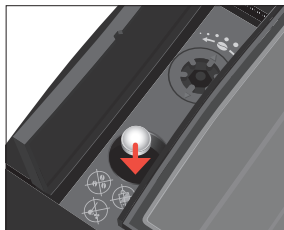

- ▶ Introdurre una pastiglia per la pulizia JURA nello scomparto di riempimento.
- ▶ Chiudere il coperchio.
- ▶ Premere il pulsante «Avanti».
- ▶ «Pulisce», dall'erogatore combinato fuoriesce acqua a più riprese.
- ▶ «Svuotare fondi di caffè».
- ▶ Svuotare la vaschetta di raccolta acqua e il contenitore dei fondi di caffè e riporli in sede.

Decalcificazione dell'apparecchio

Nella X10 si formano incrostazioni di calcare dovute all'uso e l'apparecchio richiede automaticamente una decalcificazione (se non si usa una cartuccia filtro CLARIS Pro Smart⁺).

- ▶ **i** Se si utilizza una cartuccia filtro CLARIS Pro Smart⁺, non appare nessuna richiesta di decalcificare l'apparecchio.

⚠ ATTENZIONE

I prodotti per la decalcificazione possono provocare irritazioni se entrano in contatto con la pelle e con gli occhi.

- ▶ Evitare il contatto con la pelle e con gli occhi.
- ▶ Rimuovere il prodotto per la decalcificazione sciacquando con acqua pulita. In caso di contatto con gli occhi, consultare un medico.

ATTENZIONE

L'uso di prodotti per la decalcificazione non idonei può causare danni all'apparecchio e lasciare residui nell'acqua.

- ▶ Usare solo prodotti per la manutenzione originali JURA.

ATTENZIONE

L'interruzione della procedura di decalcificazione può causare danni all'apparecchio.

- ▶ Eseguire la decalcificazione per intero.

ATTENZIONE

Non possono essere esclusi danni alle superfici sensibili (ad es. marmo), se queste entrano in contatto con il prodotto per la decalcificazione.

- ▶ Rimuovere subito eventuali schizzi.

- ▶ **i** Il programma di decalcificazione dura circa 40 minuti.
- ▶ **i** Le pastiglie per la decalcificazione JURA sono in vendita presso i rivenditori specializzati.

Condizione preliminare: sul Cockpit viene visualizzato «Decalcificazione».

- ▶ Premere per **ca. 2 secondi** il pulsante **>** per accedere al JURA Cockpit.
- ▶ Premere il pulsante **«Decalcificazione»**.
- ▶ Premere il pulsante **«Avvio»**.
«Svuotare vassoio»
- ▶ Svuotare la vaschetta di raccolta acqua e il contenitore dei fondi di caffè e riporli in sede.
«Aggiungere prodotto»
- ▶ Estrarre il serbatoio dell'acqua e svuotarlo.
- ▶ Sciogliere completamente 3 pastiglie per la decalcificazione JURA in un recipiente contenente 500 ml d'acqua. Ciò può richiedere alcuni minuti.
- ▶ Versare la soluzione nel serbatoio dell'acqua **vuoto** e riporlo in sede.

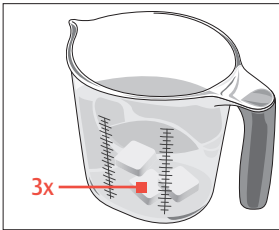

- ▶ Collocare un recipiente sotto l'erogatore combinato.
- ▶ Premere il pulsante **«Avanti»**.
«Decalcificazione in corso», dall'erogatore dell'acqua calda fuoriesce acqua a più riprese.
«Svuotare vassoio».
- ▶ Svuotare la vaschetta di raccolta acqua e il contenitore dei fondi di caffè e riporli in sede.
«Sciacquare il serbatoio dell'acqua» / **«Riempire cont. Acqua»**
- ▶ Svuotare il recipiente e ricollocarlo sotto l'erogatore combinato.
- ▶ Estrarre il serbatoio dell'acqua e sciacquarlo a fondo.
- ▶ Riempire il serbatoio dell'acqua con acqua fresca e fredda e riporlo in sede.
- ▶ Premere il pulsante **«Avanti»**.
Il ciclo di decalcificazione prosegue.
«Svuotare vassoio»
- ▶ Svuotare la vaschetta di raccolta acqua e il contenitore dei fondi di caffè e riporli in sede.

i In caso di interruzione imprevista della procedura di decalcificazione, sciacquare a fondo il serbatoio dell'acqua.

Decalcificazione del serbatoio dell'acqua

Nel serbatoio dell'acqua possono formarsi incrostazioni di calcare. Si raccomanda di decalcificare periodicamente il serbatoio dell'acqua per assicurarne il corretto funzionamento.

- ▶ Rimuovere il serbatoio dell'acqua.
- ▶ Se si utilizza una cartuccia filtro CLARIS Pro Smart⁺, rimuoverla.
- ▶ Sciogliere 3 pastiglie per la decalcificazione JURA nel serbatoio dell'acqua pieno.
- ▶ Lasciare riposare il serbatoio dell'acqua con la soluzione di decalcificazione per alcune ore (per esempio durante l'intera notte).
- ▶ Svuotare il serbatoio dell'acqua e sciacquarlo a fondo.
- ▶ Se si utilizza una cartuccia filtro CLARIS Pro Smart⁺, riporla in sede.
- ▶ Riempire il serbatoio dell'acqua con acqua fresca e fredda e riporlo in sede.

Pulizia del contenitore di caffè in grani

I chicchi di caffè possono essere ricoperti da una sottile pellicola di grasso che si deposita sulle pareti del contenitore di caffè in grani. Per evitare che questi residui alterino la qualità del caffè, si raccomanda di pulire periodicamente il contenitore di caffè in grani.

Condizione preliminare: sul display viene visualizzato «Riempire chicchi».

- ▶ Disattivare l'apparecchio con l'interruttore di esercizio ON/OFF .
- ▶ Togliere il coperchio salva aroma.
- ▶ Pulire il contenitore di caffè in grani con un panno morbido e asciutto.
- ▶ Versare i chicchi di caffè nel contenitore di caffè in grani e chiudere il coperchio salva aroma.

8 Segnalazioni sul display

Segnalazioni sulla schermata iniziale

Segnalazione	Causa/conseguenza	Rimedio
«Riempire cont. Acqua»	Il serbatoio dell'acqua è vuoto. La preparazione non è possibile.	► Riempire il serbatoio dell'acqua (vedi capitolo 5 «Funzionamento quotidiano – Riempimento del serbatoio dell'acqua»).
«Svuotare fondi di caffè» / «Svuotare vassoio»	Il contenitore dei fondi di caffè è pieno. / La vaschetta di raccolta acqua è piena. La preparazione non è possibile.	► Svuotare il contenitore dei fondi di caffè e la vaschetta di raccolta acqua (vedi capitolo 5 «Funzionamento quotidiano – Operazioni di manutenzione»).
«Vassoio assente»	La vaschetta di raccolta acqua non è inserita correttamente o manca del tutto. La preparazione non è possibile.	► Inserire in sede la vaschetta di raccolta acqua.
«Riempire chicchi»	Il contenitore di caffè in grani è vuoto. Non è possibile preparare specialità di caffè, mentre è possibile la preparazione di acqua calda o di latte.	► Riempire il contenitore di caffè in grani (vedi capitolo 3 «Operazioni preliminari e messa in servizio – Riempimento del contenitore di caffè in grani»).
«Apparecchio troppo caldo»	Il sistema è troppo caldo per poter avviare un programma di manutenzione.	► Attendere alcuni minuti finché il sistema si è raffreddato oppure preparare una specialità di caffè o acqua calda.

Segnalazioni sul Cockpit

Segnalazione	Causa/conseguenza	Rimedio
Il simbolo del filtro  è acceso (colore rosso). «Filtro»	La cartuccia filtro ha esaurito la sua efficacia.	► Sostituire la cartuccia filtro CLARIS Pro Smart* (vedi capitolo 7 «Manutenzione – Inserimento/sostituzione del filtro»).
«Pulizia»	La X10 richiede una pulizia.	► Eseguire la pulizia (vedi capitolo 7 «Manutenzione – Pulizia dell'apparecchio»).
«Decalcificazione»	La X10 richiede una decalcificazione.	► Eseguire una decalcificazione (vedi capitolo 7 «Manutenzione – Decalcificazione dell'apparecchio»).
«Pulizia sistema del latte»	La X10 richiede una pulizia del sistema del latte.	► Eseguire una pulizia del sistema del latte (vedi capitolo 7 «Manutenzione – Pulizia del sistema del latte»).

9 Risoluzione di eventuali problemi

Problema	Causa/conseguenza	Rimedio
Durante la schiumatura del latte si crea troppa poca schiuma oppure il latte spruzza fuori dall'erogatore combinato.	L'erogatore combinato è sporco.	<ul style="list-style-type: none"> ▸ Pulire il sistema del latte nell'erogatore combinato (vedi capitolo 7 «Manutenzione – Pulizia del sistema del latte»). Scomporre e sciacquare l'erogatore combinato (vedi capitolo 7 «Manutenzione – Scomposizione e risciacquo dell'erogatore combinato»).
Durante la preparazione di caffè, il caffè scende solo a gocce.	Il caffè è macinato troppo fine e ottura il sistema.	<ul style="list-style-type: none"> ▸ Selezionare una macinatura più grossolana (vedi capitolo 4 «Preparazione – Regolazione del macina caffè»).
	Eventualmente la durezza dell'acqua non è stata impostata correttamente.	<ul style="list-style-type: none"> ▸ Eseguire una decalcificazione (vedi capitolo 7 «Manutenzione – Decalcificazione dell'apparecchio»).
Dietro al contenitore dei fondi di caffè è presente caffè macinato asciutto.	I chicchi di caffè impiegati causano un volume di caffè macinato superiore alla media.	<ul style="list-style-type: none"> ▸ Ridurre l'intensità del caffè o impostare un grado di macinatura più fine (vedi capitolo 4 «Preparazione – Adeguare impostazioni prodotto»).
L'erogatore combinato eroga poco vapore o non ne eroga affatto. Il rumore di pompaggio è molto fiavole.	Il raccordo del sistema del latte nell'erogatore combinato può essere intasato da residui di latte o schegge di calcare che si sono staccate durante la decalcificazione.	<ul style="list-style-type: none"> ▸ Togliere il coperchio dell'erogatore combinato tirandolo in avanti. ▸ Estrarre il sistema del latte dall'erogatore combinato. ▸ Svitare il raccordo nero con l'ausilio dell'apertura esagonale presente sulla chiave. ▸ Pulire a fondo il raccordo. ▸ Avvitare il raccordo manualmente. ▸ Con l'apertura esagonale sulla chiave stringerlo con cautela con al massimo un quarto di giro.
Il macina caffè è particolarmente rumoroso.	All'interno del macina caffè sono presenti corpi estranei.	<ul style="list-style-type: none"> ▸ Contattare il servizio clienti del proprio paese (vedi capitolo 13 «Come contattare JURA / Avvertenze legali»).

Problema	Causa/conseguenza	Rimedio
«ERRORE 2» o «ERRORE 5» viene visualizzato.	Se l'apparecchio è stato esposto al freddo per un periodo prolungato, il riscaldamento può essere bloccato per ragioni di sicurezza.	► Lasciare riscaldare l'apparecchio a temperatura ambiente.
Vengono visualizzate altre segnalazioni di tipo «ERRORE».	–	► Contattare il servizio clienti del proprio paese (vedi capitolo 13 «Come contattare JURA / Avvertenze legali»).

i Se non è stato possibile risolvere i problemi, contattare il servizio clienti del proprio paese (vedi capitolo 13 «Come contattare JURA / Avvertenze legali»).

10 Trasporto e smaltimento conforme alle normative ambientali



Trasporto / svuotamento del sistema

Conservare l'imballo della X10. Serve da protezione in caso di trasporto.

Lo svuotamento del sistema si rende necessario in caso di trasporto della X10 per prevenire danni dovuti al gelo.



Condizione preliminare: viene visualizzata la schermata iniziale.

- ▶ Collocare un recipiente sotto l'erogatore combinato.
- ▶ Premere per **ca. 2 secondi** il pulsante > per accedere al JURA Cockpit.
- ▶ Premere il pulsante .
- ▶ Premere il pulsante > per accedere alla pagina .
- ▶ Premere il pulsante «Svuotamento del sistema».
- ▶ Estrarre il serbatoio dell'acqua e svuotarlo.

«Sistema svuota»

Dall'erogatore combinato continua a fuoriuscire vapore fino allo svuotamento del sistema. La X10 è disattivata.

Smaltimento

Smaltire gli apparecchi usati in conformità con le normative ambientali.



Gli apparecchi usati contengono materiali pregiati riciclabili che devono essere avviati al riciclaggio. Pertanto occorre smaltire gli apparecchi usati servendosi degli appositi sistemi di raccolta.

11 Dati tecnici

Tensione	220–240 V ~, 50 Hz
Assorbimento	1450 W
Condizioni ambiente	Umidità dell'aria max. 80% Temperatura ambiente 10-35 °C
Livello di pressione acustica	LP < 70 dB (A)
Marchio di conformità	CE 
Pressione della pompa	statica max. 15 bar
Capacità del serbatoio dell'acqua (senza filtro)	5 l
Capacità del contenitore di caffè in grani	500 g (ampliabile opzionalmente a 1000 g)
Capacità del contenitore dei fondi di caffè	max. 40 porzioni
Sistema del latte con raccordo	HP3
Erogatore del latte sostituibile	CX2
Lunghezza del cavo	ca. 1,2 m
Peso	ca. 14 kg
Dimensioni (L x A x P)	37,3 × 47 × 46,1 cm
Cartuccia filtro CLARIS Pro Smart* (tecnologia RFID)	Banda di frequenza 13,56 MHz Potenza massima di trasmissione < 1 mW
JURA Wi-Fi Connect (collegamento Wi-Fi)	Banda di frequenza 2,4 GHz Potenza massima di trasmissione < 100 mW
Tipo JURA	777

Avviso per il collaudatore (prova di revisione secondo la norma DIN VDE 0701-0702): il punto centrale di terra (PCT) si trova sul lato posteriore dell'apparecchio, nelle immediate vicinanze del connettore del cavo di rete.

12 Indice alfabetico

A

- Accensione 18
- Acqua calda 16
- Adeguare impostazioni prodotto 17
- Americano 16
- Apparecchio
 - Collocazione 10
 - Decalcificazione 26
 - Pulizia 25
 - Risciacquo 21

B

- Bambini 7

C

- Caffè 14
- Caffelatte 15
- Cappuccino 15
- Cartuccia filtro CLARIS Pro Smart
 - Inserimento 21
 - Sostituzione 21
- Cavo di rete 5
- Cerchia di utenti 6
- Cockpit 12, 20, 21
- Cold Brew 14
- Collegamento radio 11, 21, 33
- Collocazione
 - Collocazione dell'apparecchio 10
- Contatti 36
- Contentore dei fondi di caffè 5
- Contentore di caffè in grani
 - Contentore di caffè in grani con coperchio salva aroma 5
 - Pulizia 28
 - Riempimento 10
- Coperchio 5
 - Serbatoio dell'acqua 5
- Coperchio salva aroma
 - Contentore di caffè in grani con coperchio salva aroma 5

D

- Danneggiamenti
 - Comportamento in caso di danneggiamenti 7
 - Evitare danneggiamenti 8

- Dati tecnici 33

- Erogatore del latte sostituibile 33
- Sistema del latte 33

- Decalcificazione

- Apparecchio 26
- Serbatoio dell'acqua 28

- Descrizione dei simboli adottati 6

- Dichiarazione di conformità 36

- Dichiarazione di conformità UE 36

- Display 5

- Cockpit 12

- Display, segnalazioni 29

- Durezza dell'acqua

- Rilevazione della durezza dell'acqua 10

E

- Erogatore

- Erogatore combinato regolabile in altezza 5

- Erogatore combinato

- Erogatore combinato regolabile in altezza 5

- Scomposizione e risciacquo 23

- Erogatore del latte sostituibile 33

- Espresso 14

- Espresso macchiato 15

F

- Filtro

- Inserimento 21

- Sostituzione 21

- Flat white 15

G

- Grado di macinatura

- Selettore di regolazione del grado di macinatura 5

H

- Hotline 36

I

- Impostazioni apparecchio 20

- Impostazioni prodotto

- Adeguare 17

- Indirizzi 36

- Insero per vaschetta di raccolta acqua 5

- J**
 JURA
 Contatti 36
- L**
 Latte
 Collegamento del latte 12
 Latte macchiato 15
 Lungo 16
- M**
 Macinatura
 Regolazione del macina caffè 16
 Manutenzione 21
 Messa in funzione, prima 11
- N**
 Norme di sicurezza 6
- O**
 Operazioni di manutenzione 19
- P**
 Preparazione 13, 15
 Acqua calda 16
 Americano 16
 Caffè 14
 Caffelatte 15
 Cappuccino 15
 Cold Brew 14
 Espresso 14
 Espresso macchiato 15
 Flat white 15
 Latte macchiato 15
 Lungo 16
 Selezione specialità 14
 Prima messa in funzione 11
 Problemi
 Risoluzione di eventuali problemi 30
 Pulizia
 Contenitore di caffè in grani 28
 Pulizia
 Apparecchio 25
 Pulsante
 Interruttore di esercizio ON/OFF 5
 Punto centrale di terra 33
- R**
 RFID 33
 Riempimento
 Contenitore di caffè in grani 10
 Riempimento
 Serbatoio dell'acqua 18
 Ripiano appoggia tazze 5
 Risciacquo
 Apparecchio 21
 Risciacquo del sistema del latte 21
 Risoluzione di eventuali problemi 30
- S**
 Scomparto di riempimento
 Scomparto di riempimento della pastiglia per la pulizia 5
 Segnalazioni sul display 29
 Selettore di regolazione del grado di macinatura 5
 Selezione specialità
 Caffè macinato 14
 Extra Shot 14
 Serbatoio dell'acqua 5
 Serbatoio dell'acqua
 Decalcificazione 28
 Riempimento 18
 Servizio clienti 36
 Sistema del latte 33
 Pulire 22
 Smaltimento 32
 Spegnimento 18
 Svuotamento del sistema 32
- T**
 Telefono 36
 Trasporto 32
- U**
 Uso conforme 6
- V**
 Vaschetta di raccolta acqua 5
 Inserto 5
- W**
 Wi-Fi 33

13 Come contattare JURA / Avvertenze legali

13 Come contattare JURA / Avvertenze legali

Il vostro service partner JURA

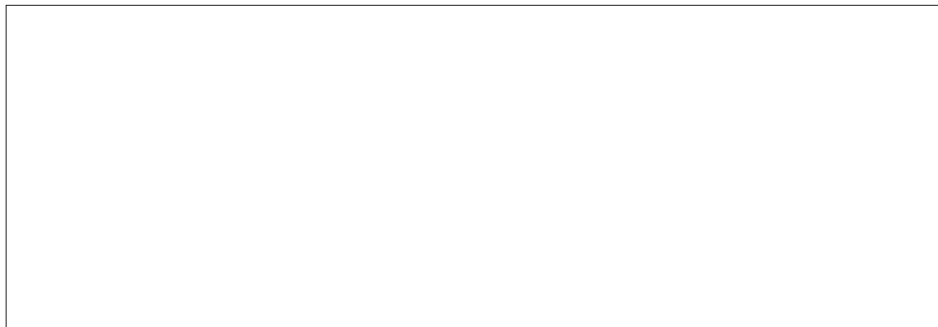

JURA Elektroapparate AG
Kaffeeweltstrasse 10
CH-4626 Niederbuchsiten
Tel. +41 (0)62 38 98 233

- i** Per altri dati di contatto per i singoli paesi consultare il sito Internet **jura.com**.
- i** Se dovesse avere bisogno di aiuto per l'uso del Suo apparecchio visiti il sito **jura.com/service**.
- i** La Sua opinione è importante per noi! Utilizzi le opportunità di contatto presenti su **jura.com**.

Direttive L'apparecchio soddisfa le seguenti direttive:

- 2006/42/CE – Direttiva relativa alle macchine
- 2014/30/UE – Compatibilità elettromagnetica
- 2009/125/CE – Direttiva ErP
- 2011/65/UE – Direttiva RoHS
- 2014/53/UE – Direttiva sulle apparecchiature radio

La Dichiarazione di conformità UE dettagliata per la Sua X10 è disponibile sul sito **jura.com/conformity**.

Modifiche tecniche Con riserva di modifiche tecniche. Le illustrazioni contenute nelle istruzioni per l'uso sono stilizzate e non mostrano i colori originali dell'apparecchio. La Sua X10 può differire in alcuni dettagli.