

*jura*®



**W8** (EA/SA/INTA)  
Керівництво з експлуатації

# Кавомашина W8

<b>1</b>	<b>Елементи керування</b>	<b>4</b>
<b>2</b>	<b>Для Вашої безпеки</b>	<b>6</b>
	Дотримання керівництва з експлуатації	6
	Використання за призначенням	6
	Обмеження групи користувачів	7
	Використання дітьми	7
	Поводження з пошкодженнями	8
	Уникнення пошкоджень	8
	Небезпека удару струмом	9
	Небезпека отримання опіків, ошпарювання та небезпека отримання травм	10
<b>3</b>	<b>Підготовка та запуск в експлуатацію</b>	<b>11</b>
	Встановлення кавомашини	11
	Заповнення контейнера для кавових зерен	11
	Визначення ступеня жорсткості води	11
	Перше введення в експлуатацію	12
	Керування кавомашиною W8 – панель налаштувань JURA Cockpit	13
	Підключення подачі молока	13
<b>4</b>	<b>Приготування</b>	<b>14</b>
	Приготування з використанням попереднього вибору (вибір напою)	15
	Лате макіато, капучино та інші кавові напої з молоком	15
	Еспресо та кава	16
	Американо та лунго	16
	Мелена кава	16
	Гаряча вода	17
	Регулювання кавомолки	17
	Узгодження налаштувань приготування напою	18
<b>5</b>	<b>Щоденна експлуатація</b>	<b>18</b>
	Увімкнення та вимкнення кавомашини	18
	Наповнення бункера для води	19
	Операції з обслуговування	19

<b>6</b>	<b>Налаштування кавомашини</b>	<b>21</b>
<b>7</b>	<b>Обслуговування</b>	<b>22</b>
	Промивання кавомашини	22
	Промивання системи приготування молока	22
	Очищення системи приготування молока	23
	Розбирання та промивання насадки для приготування дрібнопористої піни	24
	Встановлення/заміна фільтра	25
	Очищення кавомашини	26
	Видалення вапняних відкладень солей у кавомашині	27
	Видалення вапняних відкладень солей зі стінок бункера для води	29
	Очищення контейнера для кавових зерен	30
<b>8</b>	<b>Повідомлення на дисплеї</b>	<b>30</b>
<b>9</b>	<b>Усунення несправностей</b>	<b>31</b>
<b>10</b>	<b>Транспортування та утилізація відповідно до екологічних вимог</b>	<b>33</b>
	Транспортування / осушення системи	33
	Утилізація	33
<b>11</b>	<b>Технічні дані</b>	<b>34</b>
<b>12</b>	<b>Контакти з компанією JURA / правова інформація</b>	<b>35</b>

# 1 Елементи керування

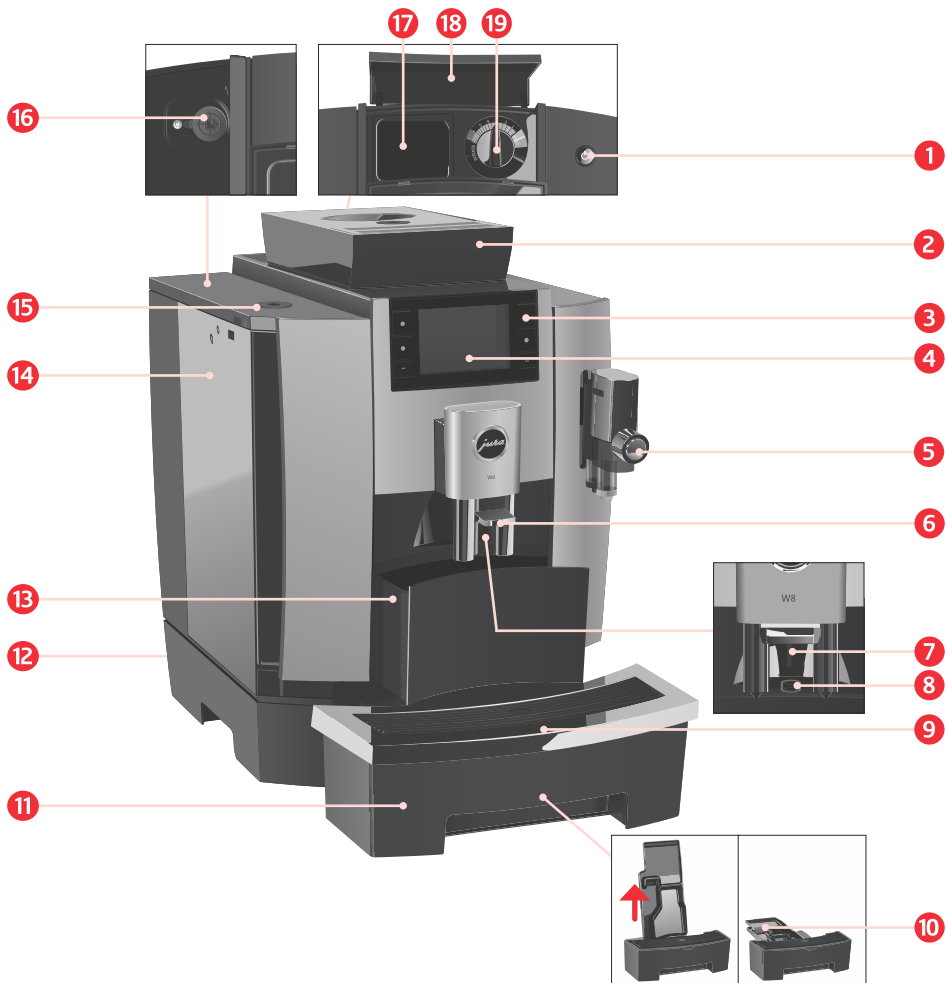

- 1 Кнопка «Увімкн./Вимкн.» ☰
- 2 Багатофункціональні кнопки (функції кнопок залежать від відповідної індикації на дисплеї)
- 3 Дисплей
- 4 Система приготування молока з насадкою для приготування дрібнопористої піни (регульована за висотою)
- 5 Регульований за висотою дозатор кави
- 6 Дозатор гарячої води
- 7 Датчик чашки Coffee Eye
- 8 Контейнер для кавових відходів
- 9 Підставка для чашок з обрамленням
- 10 Вставна частина піддона для збору залишкової води
- 11 Піддон для збору залишкової води
- 12 Мережевий шнур (нероз'ємно вмонтований або знімний) (задній бік кавомашини)
- 13 Бункер для води
- 14 Кришка бункера для води (закривається ключем)
- 15 Контейнер для кавових зерен із кришкою для збереження аромату кави (закривається ключем)
- 16 Сервісний інтерфейс для з'єднувача JURA (купується додатково)
- 17 Воронка для меленої кави (виймається)
- 18 Кришка воронки для меленої кави
- 19 Поворотний перемикач для налаштування ступеня помелу
- 20 Контейнер для очищення системи приготування молока
- 21 Мірна ложка для меленої кави
- 22 Ключ для кришки для збереження аромату кави та кришки бункера для води



## 2 Для Вашої безпеки

### Дотримання керівництва з експлуатації

Перед використанням кавомашини повністю прочитайте цей посібник з експлуатації. Зберігайте цей посібник з експлуатації поруч із приладом і передавайте його наступним користувачам.

Недотримання керівництва з експлуатації може призвести до тяжких тілесних ушкоджень або матеріальних збитків. Вказівки з техніки безпеки позначені таким чином:

---

**⚠ ОБЕРЕЖНО** Позначає ситуації, які можуть призвести до тяжких травм або небезпеки для життя.

---

**⚠ УВАГА** Позначає ситуації, які можуть призвести до незначних травм.

---

**УВАГА** Позначає ситуації, які можуть призвести до матеріальних збитків.

---

### Використання за призначенням

Ця кавомашина передбачена для використання фахівцями або проінструкованим персоналом на торговельних і сільськогосподарських підприємствах, а також на підприємствах легкої промисловості або для комерційного використання неспеціалістами. Вона призначена тільки для приготування кави та підігріву молока і води. Будь-яке інше використання розглядатиметься як використання не за призначенням.

## Обмеження групи користувачів

Особам, а також дітям, які внаслідок своїх

- фізичних, сенсорних або психічних порушень чи
- відсутності досвіду та знань у поводженні з приладом

не здатні безпечно ним користуватися, дозволено експлуатувати його виключно під наглядом або керівництвом відповідальної особи.

У разі використання змінного фільтра CLARIS Pro Smart+ або JURA Wi-Fi Connect встановлюється радіозв'язок. Конкретні відомості про використовуваний діапазоні частот і макс. потужності передачі містяться в розділі «Технічні дані».

## Використання дітьми

**Діти мають знати і розуміти, яка небезпека може виникнути внаслідок неправильного поводження з кавомашиною:**

- Завжди наглядуйте за дітьми віком **до 14 років**, якщо вони перебувають поруч із кавомашиною;
- Діти **старше 14 років** можуть самостійно використовувати кавомашину, тільки якщо вони ознайомлені з правилами безпечного поводження з нею;
- Діти не можуть виконувати роботи з очищення і техобслуговування кавомашини за винятком лише тих випадків, коли ці роботи виконуються під контролем відповідальної особи;
- Не допускайте, щоб діти гралися з кавомашиною.

## Поводження з пошкодженнями

**Не використовуйте пошкоджену кавомашину або пошкоджений мережевий шнур. Це може призвести до удару струмом зі смертельним наслідком.**

- За ознак пошкоджень від'єднайте кавомашину від мережі. Для цього вимкніть кавомашину W8 за допомогою кнопки «Увімк./ Вимк.» . Тільки після цього виймайте мережевий штекер з мережевої розетки;
- Замініть пошкоджений **знімний мережевий шнур** оригінальним мережевим шнуром виробництва JURA. Використання невідповідних мережевих шнурів може призвести до пошкоджень;
- Доручайте **ремонт кавомашини і незнімного мережевого шнура** виключно авторизованим центрам сервісного обслуговування компанії JURA. Неналежний ремонт може призвести до пошкоджень.

## Уникнення пошкоджень

**Перелічені нижче дії допоможуть уникнути пошкоджень кавомашини та мережевого шнура:**

- Не використовуйте кавомашину W8 і мережевий шнур поблизу гарячих поверхонь;
- Не прокладайте мережевий шнур через гострі краї та не защемляйте його;
- ніколи не залишайте звисаючим мережевий шнур. Ви можете спіткнутися об нього або пошкодити його;
- Не допускайте впливу погодних умов на W8 і потрапляння на неї прямих сонячних променів;



- Підключайте W8 тільки до мережевої напруги, яка відповідає заводській табличці. Заводська табличка розміщена на нижньому боці кавомашини;
- Підключіть кавомашину W8 безпосередньо до побутової розетки. При використанні багатоконтактної розетки або подовжувального кабелю існує небезпека перегріву;
- Не використовуйте засоби для чищення, що містять луг або спирт, а тільки делікатні засоби для чищення та м'яку тканину;
- не використовуйте карамелізовані кавові зерна або зерна з добавками, а також зелену необсмажену каву;
- У бункер для води завжди заливайте тільки свіжу холодну негазовану воду;
- на час тривалої відсутності вимикайте кавомашину за допомогою кнопки «Увімк./Вимк.»  і виймайте мережевий штекер із мережевої розетки;
- Використовуйте тільки оригінальні засоби для обслуговування від компанії JURA. Використання засобів, не рекомендованих компанією JURA, може призвести до пошкодження Вашої кавомашини W8.

## Небезпека удару струмом

## Вода є провідником струму. Не допускайте контакту води зі струмом:

- у жодному разі не торкайтеся вологими руками до мережевого штекера;
- не опускайте кавомашину W8 та її мережевий шнур у воду;
- не мийте кавомашину W8 та її окремі деталі в посудомийній машині;

- перед очищенням кавомашини W8 вимкніть її за допомогою кнопки «Увімк./Вимк.» . Завжди протирайте кавомашину W8 вологою, але не мокрою тканиною і не допускайте постійного потрапляння на кавомашину бризок води; заборонено виконувати очищення кавомашини W8 за допомогою струменя води;
- кавомашина W8 не передбачена для встановлення на поверхні, на якій можливе виконання очищення за допомогою струменя води.

**Небезпека  
отримання опіків,  
ошпарювання та  
небезпека  
отримання травм**

- Не торкайтеся до дозаторів під час роботи. Використовуйте передбачені для цього ручки;
- Як опція Вашою кавомашиною W8 можна дистанційно керувати через мобільні пристрої. Переконайтеся, що під час приготування напою або запуску програми обслуговування не наражаються на небезпеку сторонні особи - наприклад, унаслідок контакту з дозаторами;
- Слідкуйте за тим, щоб відповідна насадка для приготування дрібнопористої піни була чистою і правильно встановленою. В іншому разі насадка для приготування дрібнопористої піни або її деталі можуть відвалитися.

## 3 Підготовка та запуск в експлуатацію

### Встановлення кавомашини

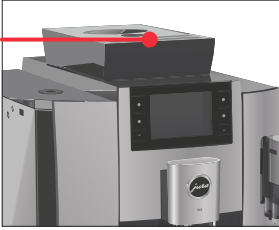

- ▶ виберіть місце встановлення кавомашини W8 так, щоб не допускати її перегрівання. Слідкуйте за тим, щоб вентиляційні щілини не були закриті.
- ▶ Встановіть кавомашину W8 на горизонтальну водостійку поверхню (висота мін. 80 см)

### Заповнення контейнера для кавових зерен

Кришка для збереження аромату кави контейнера для кавових зерен закривається ключем (ключ входить до комплекту поставки).

#### УВАГА

Кавові зерна з добавками (наприклад, із цукром), мелена кава, а також сублимована кава псують кавомолку.

- ▶ У контейнер для кавових зерен засипайте тільки обсмажені кавові зерна без додаткової обробки
- 
- ▶ Зніміть кришку для збереження аромату кави.
  - ▶ Засипте кавові зерна в контейнер для кавових зерен і закрийте кришку для збереження аромату кави.

### Визначення ступеня жорсткості води

Під час першого введення в експлуатацію слід налаштувати ступінь жорсткості води. Якщо ви знаєте ступінь жорсткості використовуваної води, переходьте до наступного пункту. Якщо ступінь жорсткості води вам невідомий, спочатку його слід визначити.

- ▶ Протягом 1 секунди потримайте тест-смужку Aquadur®, що входить до комплекту поставки, під потоком води. Струсіть з неї воду.
- ▶ Зачекайте близько 1 хвилини.
- ▶ Skorиставшись описом на упаковці, визначте ступінь жорсткості води за зміною кольору тест-смужки Aquadur®.

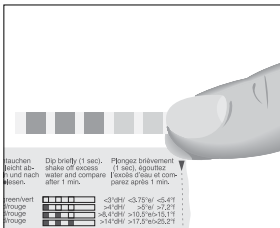

## Перше введення в експлуатацію

### ⚠ ОБЕРЕЖНО

Небезпека для життя через удар електричним струмом у разі експлуатації кавомашини з пошкодженим мережевим шнуром.

- У жодному разі не експлуатуйте кавомашину з дефектами або з пошкодженим мережевим шнуром.

### УВАГА

Потрапляння в бункер для води молока, газованої мінеральної води або інших рідин може призвести до пошкодження бункера або кавомашини.

- У бункер для води завжди заливайте свіжу холодну воду.

**Умова:** контейнер для кавових зерен заповнений.

- При використанні кавомашин зі **змінним** мережевим шнуром: підключіть до кавомашини мережевий шнур.
- Вставте мережевий штекер у мережеву розетку.
- Для увімкнення кавомашини W8 натисніть кнопку «Увімк./Вимк.» .
- Натискайте кнопку **>** або **<** доти, доки не відобразиться потрібна мова.
- Натисніть кнопку **«Зберегти»**.
- **«Жорсткість води»**

**i** Процес визначення ступеня жорсткості води описано в попередньому розділі.

- Для зміни налаштування жорсткості води натисніть кнопку **>** або **<**.
- Натисніть кнопку **«Зберегти»**.
- **«Режим використання фільтра» / «Встановіть фільтр»**
- Поставте ємність під комбінований дозатор.
- Зніміть бункер для води та промийте його холодною водою.
- Відкрийте тримач фільтра.



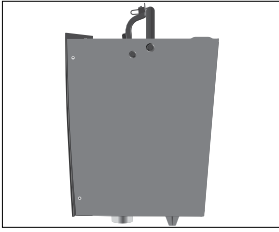

- ▶ Злегка натиснувши, вставте змінний фільтр CLARIS Pro Smart+ у бункер для води.
- ▶ Закрийте тримач фільтра. Ви почуєте клацання.
- ▶ Наповніть бункер свіжою холодною водою і встановіть його в кавомашину.

**i** Кавомашина автоматично розпізнає зроблену встановлення змінного фільтра.

«Фільтр промивається», вода стікає безпосередньо в піддон для збору залишкової води.

«Система заповнюється», з дозатора гарячої води витікає вода.

«Відбувається нагрівання», «Машини промивається»

«Промивання капучинатора»

«Видалить воду з піддону»

Спорожніть піддон для збору залишкової води та знову встановіть його в кавомашину.

Відображається стартове зображення на дисплеї.

Кавомашини W8 перебуває в стані готовності до роботи.

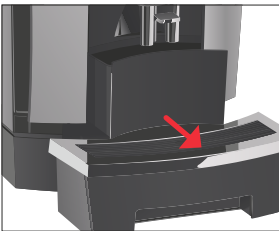

### Керування кавомашинною W8 - панель налаштувань JURA Cockpit



За допомогою **панелі налаштувань JURA Cockpit** можна керувати кавомашинною W8. Натисніть і не відпускайте кнопку **> протягом 2 секунд**, щоб перейти до панелі налаштувань JURA Cockpit.

Символ	Значення
	Розділ «Обслуговування» (синій)
	Розділ «Налаштування кавомашини» (зелений)
	Лічильник приготувань, добовий лічильник, лічильник обслуговувань
	Використання фільтра

### Підключення подачі молока



Ваша кавомашини W8 приготує дрібнопористу, ніжну молочну піну ідеальної кремової консистенції. Основним критерієм для спінування молока є температура молока: 4-8 °C. Тому ми рекомендуємо використовувати охолоджувач молока або контейнер для молока.

- ▶ Зніміть захисний ковпачок із насадки для приготування дрібнопористої піни.
- ▶ Під'єднайте до насадки для приготування дрібнопористої піни молочний шланг.

**i** Система приготування молока кавомашини W8 оснащена сполучною деталлю **HP3** і змінним дозатором молока **CX3**.

- ▶ Інший кінець молочного шланга під'єднайте до контейнера для молока або до охолоджувача молока.

## 4 Приготування

Напої:

Сторінка ●○○	«Еспресо»	«Капучино»
	«Кава»	«Лате макіато»
Сторінка ○●○	«Американо»	«Кортадо»
	«Лунго»	«Макіато»
Сторінка ○○●	«Спец. кава»	«Флет уайт»
	«Гаряча вода»	«Молочна піна»

Основна інформація про приготування:

Мета	Хід дій
Зміна ступеня міцності кави окремого напою	Натисніть кнопку < або > під час процесу помелу
Зміна кількості окремого напою	Натисніть кнопку < або > під час процесу приготування
Довготривале збереження кількості окремого напою	Натисніть на «Зберегти» безпосередньо після приготування
Зміна кількості, ступеня міцності кави та температури будь-якого напою	Натисніть і не відпускайте кнопку напою протягом 2 секунд і виконайте необхідні налаштування в розділі «Налаштування рецептів»
Відображення інших напоїв	Натисніть кнопку >, щоб відобразити наступну сторінку з напоями
Приготування 2 кавових напоїв (для кави та еспресо)	Протягом 2 секунд натисніть 2 рази на кнопку приготування
Зупинка приготування	Натисніть кнопку «Х»

Кава має найкращий смак, коли вона гаряча. Холодна порцелянова чашка знижує температуру напою, і відповідно, погіршує його смакові якості. Тому ми рекомендуємо попередньо підігрівати чашки. Підігрівач чашок виробництва JURA можна придбати в найближчому спеціалізованому магазині.

## Приготування з використанням попереднього вибору (вибір напою)

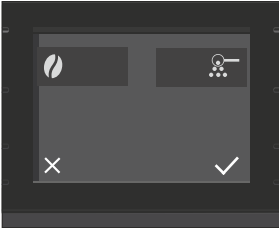



## Лате макіато, капучино та інші кавові напої з молоком



Натисніть кнопку , щоб викликати функцію вибору напою.

Тепер виберіть бажане попереднє налаштування для наступного напою:

Вибір напою	Значення
 - «Extra Shot» (для лате макіато, флет уайт і капучино)	Напій готується в 2 процеси заварювання з половинною кількістю води – для отримання особливо інтенсивного смаку кавового напою.
 - Мелена кави (усі кавові напої)	Напій готується з меленої кави.

Усього одне натискання кнопки – і кавомашина W8 приготує для вас такі кавові напої з молоком:

- Капучино
- Лате макіато
- Кортадо
- Еспресо макіато
- Флет вайт

**Приклад:** лате макіато

**Умова:** Забезпечено подачу молока до насадки для приготування дрібнопористої піни.

- ▶ Поставте склянку під насадку для приготування дрібнопористої піни.
  - ▶ Натисніть кнопку «Лате макіато» (на сторінці ).
- У склянку подається заздалегідь налаштована кількість молочної піни.

**i** Після цього слідує коротка пауза, під час якої молочна піна відділяється від гарячого молока. Так виходять шари, типові для лате макіато.

У склянку подається кількість еспресо, що відповідає заздалегідь налаштованій кількості води.

Якщо Ви користуєтеся функцією приготування молока, то для забезпечення бездоганного функціонування насадки для приготування дрібнопористої піни обов'язково необхідно **щодня** проводити її очищення (див. Розділ 7 «Обслуговування - Очищення системи приготування молока»).

### Еспресо та кава



#### Приклад: кава

- ▶ Поставте чашку під комбінований дозатор.
- ▶ Натисніть кнопку **«Кава»** (на сторінці ●○○).  
У чашку подається кількість кави, що відповідає заздалегідь налаштованій кількості води.

### Американо та лунго

Під час приготування американо та лунго кавомашина W8 використовує спеціальний метод приготування, комбінуючи каву з гарячою водою. У результаті виходить особливо легкозасвоюваний кавовий напій із гармонійним смаком. Ви можете змінити цю додаткову кількість води (див. Розділ 4 «Приготування - Узгодження налаштувань приготування напою»).

### Мелена кава







Завдяки лійці для меленої кави можливе використання другого сорту кави, наприклад, кави без кофеїну.

#### Основи приготування напоїв із меленої кави:

- Не насипайте меленої кави більше двох мірних ложок без верху.
- Не використовуйте мелену каву занадто дрібного помелу. Така кави може засмітити систему, і кави подаватиметься краплями.
- Якщо засипано занадто мало меленої кави, то на дисплеї відображається **«Мало меленої кави»** і кавомашина W8 зупиняє процес приготування.
- Обраний кавовий напій повинен готуватися приблизно протягом 1 хвилини після засипання меленої кави. В іншому разі кавоварка W8 зупинить процес і перейде в стан готовності до роботи.
- Для приготування будь-яких кавових напоїв із меленої кави завжди дотримуйтесь такого прикладу.



**Приклад:** еспресо з меленої кави

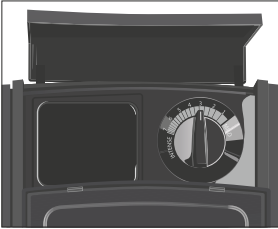

- ▶ Поставте чашку для еспресо під дозатор кави.
- ▶ Натисніть кнопку , щоб викликати функцію вибору напою.
- ▶ Натисніть кнопку «Мелена кава» .
- ▶ Натисніть кнопку .
- ▶ Натисніть кнопку «Еспресо» (на сторінці    ).  
«Засипте мелену каву»
- ▶ Відкрийте кришку воронки для меленої кави.
- ▶ Засипте у воронку мелену каву - одну мірну ложку без верху.
- ▶ Закрийте кришку воронки для меленої кави.
- ▶ Натисніть кнопку «Далі».  
У чашку подається кількість еспресо, що відповідає заздалегідь налаштованій кількості води.

**Гаряча вода****⚠ УВАГА**

Будьте обережні! Можна обшпаритися бризками гарячої води.

- ▶ Уникайте потрапляння води на шкіру.



- ▶ Поставте чашку під дозатор гарячої води.
- ▶ Натисніть кнопку «Гаряча вода» (на сторінці    ).  
У чашку подається заздалегідь налаштована кількість води.

**Регулювання кавомолки**

Можливе налаштування кавомолки відповідно до ступеня обсмаження використаної кави.

При правильному налаштуванні ступеня помелу подача кави з дозатора виконується рівномірно. Крім того, кавова crema виходить густою і ніжною.

- ▶ Відкрийте кришку воронки для меленої кави.
- ▶ Встановіть поворотний перемикач для налаштування ступеня помелу в потрібне положення.
- ▶ Закрийте кришку воронки для меленої кави.

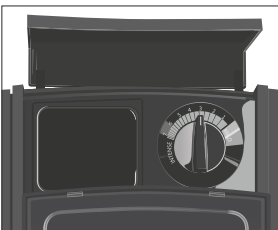

## Узгодження налаштувань приготування напою

Натисніть і не відпускайте кнопку напою протягом **прибл. 2 секунд**, щоб перейти до можливостей налаштування:

- **«Налаштування рецептів»**: виконайте індивідуальні налаштування, наприклад, ступеня міцності кави, кількості води тощо.
- **«Зміна напою»**: тут можна замінити напої, що відображаються на стартовому зображенні на дисплеї, улюбленими вами напоями

Довготривалі налаштування в режимі програмування завжди виконуються за таким прикладом.

**Приклад**: зміна ступеня міцності кави для однієї порції кави.

- ▶ Натисніть і утримуйте **прибл. 2 секунди** кнопку **«Кава»**.
- ▶ Натисніть кнопку **«Налаштування рецептів»**.  
**«Міцність кави»**

**i** Залежно від обраного напою можливі різні налаштування: Натисніть кнопку **◀** або **▶**, щоб перемикатися між можливостями налаштування.

- ▶ Для зміни налаштування натисніть кнопку **<** або **>**.
- ▶ Натисніть кнопку **«Зберегти»**.
- ▶ Натисніть кнопку **«X»**, щоб повернутися до стартового зображення на дисплеї.

## 5 Щоденна експлуатація

### Увімкнення та вимкнення кавомашини



- ▶ Поставте по одній ємності під дозатор кави та під насадку для приготування дрібнопористої піни.
- ▶ Натисніть кнопку «Увімк./Вимк.» **⏻**.

**«Машина промивається»**

Кавомашини W8 увімкнена або вимкнена.

**i** Під час вимкнення промивання системи виконується лише в тому випадку, якщо було використано функцію приготування кавового напою.

**i** Якщо перед вимкненням було використано функцію приготування молока, кавомашини видає запит на очищення системи приготування молока (**«Очищення капучинатора»**). Через 30 секунд кавомашини автоматично продовжує процес вимкнення.

## Наповнення бункера для води

Щоденне обслуговування кавомашини та дотримання правил гігієни під час поводження з молоком, кавою та водою є визначальними факторами для якості приготованої кави. Тому слід **щодня** замінювати воду.

### УВАГА

Попадання в бункер для води молока, газованої мінеральної води або інших рідин може призвести до пошкодження бункера або кавомашини.

- ▶ У бункер для води завжди заливайте свіжу холодну воду.
- ▶ Зніміть бункер для води та промийте його холодною водою.
- ▶ Наповніть бункер свіжою холодною водою і встановіть його в кавомашину.

## Операції з обслуговування

Оптимальна якість кави залежить від багатьох чинників. Важливою умовою є регулярне обслуговування кавомашини W8. Виконайте такі дії:

Операція з обслуговування	щодня	за необхідності	Примітка
Спорожнення піддону для збору залишкової води і контейнера для кавових відходів і промивання теплою водою (вставну частину піддона для збору залишкової води, піддон для збору залишкової води та контейнер для кавових відходів можна мити в посудомийній машині)	■		Спорожняйте контейнер для кавових відходів тільки при увімкненій кавомашині. Тільки таким чином здійснюється скидання даних у лічильнику кавових відходів.
Очищення системи приготування молока (у разі сильного забруднення також розбирання та промивання)	■		Див. Розділ 7 «Обслуговування – Очищення системи приготування молока». Рекомендуємо один раз на тиждень розбирати професійну насадку для приготування дрібнопористої піни Profi та очистити її (див. Розділ 7 «Обслуговування – Розбирання та промивання насадки для приготування дрібнопористої піни»)

Операція з обслуговування	щодня	за необхідності	Примітка
Промивання молочного шланга	▪		
Промивання бункера для води	▪		
Очищення поверхні кавомаши- ни чистою, м'якою, вологою тканиною (наприклад, мікрово- локонною серветкою)	▪		
Заміна молочного шланга зі сполучною деталлю НРЗ	прибл. кожні 3 місяці		
Заміна змінного дозатора молока СХЗ	прибл. кожні 3 місяці		
Очищення внутрішніх стінок бункера для води щіткою		▪	
Очищення верхньої та нижньої поверхонь підставки для чашок		▪	
Ретельне очищення піддона для збору залишкової води та контейнера для кавових відходів		▪	

**i** Інформацію щодо обслуговування кавомашини W8 можна знайти також у розділі «Обслуговування»  в програмному пункті «Інформація».

## 6 Налаштування кавомашини

Натисніть і не відпускайте кнопку **> протягом 2 секунд**, щоб перейти до панелі налаштувань JURA Cockpit. У розділі «Налаштування кавомашини»  можна виконати такі налаштування:

Програмний пункт	Пояснення
Сторінка ●○○	
«Вимкнення через»	Налаштуйте автоматичний час вимкнення, щоб заощадити енергію (вимкнення через 15 хвилин, 30 хвилин або 1–9 годин після останньої дії з кавомашиною)
«Жорсткість води»	Налаштування ступеня жорсткості використовуваної води (від 1 °dH до 30 °dH) для запобігання утворенню вапняних відкладень солей у кавомашині
«Назва напою»	Встановіть зображення напоїв з/без найменувань на стартовому зображенні на дисплеї
«Одиниці вимірювання»	Налаштуйте одиниці вимірювання кількості води (мл або унції)
Сторінка ○●○	
«Промивання капучинатора»	<b>Автоматично:</b> запит на промивання системи приготування молока видається автоматично після приготування кавового напою з молоком. <b>Вручну:</b> промивання системи приготування молока можна запустити вручну на панелі налаштувань у розділі .
«Осушення системи»	Спорожнення системи для запобігання W8 від впливу низької температури під час транспортування (див. Розділ 10 «Транспортування та утилізація відповідно до екологічних вимог – Транспортування / осушення системи»)
«Вибір мови»	Налаштування мови
«Заводські налаштування»	Виконайте скидання W8 до заводських налаштувань (після цього кавомашина вимикається)
Сторінка ○○●	
«Версія»	Перегляд версії програмного забезпечення
«Разові налаштування»	Визначте, чи буде можливе виконання разових налаштувань під час приготування.
«Блокування/деблокування»	Зabloкуйте або деблокуйте окремі напої.
«Налаштування рецептів»	Визначення дозволу на зміну довготривалих налаштувань приготування напоїв
Якщо вставити конектор JURA в сервісний інтерфейс W8, з'являються додаткові функції на сторінці ○○○●	

## 7 Обслуговування

### Основна інформація про обслуговування:

- Натисніть і не відпускайте кнопку **> протягом 2 секунд**, щоб перейти до панелі налаштувань JURA Cockpit. Обслуговування кавомашини W8 виконується в розділі ❖.
- Якщо має бути виконання програми обслуговування, то на стартовому зображенні на дисплеї з'являється четверта сторінка (●○○○).
- На панелі налаштувань кавомашини W8 програми обслуговування, що підлягають виконанню, відображаються у вигляді повідомлень на червоному тлі. Натисніть на кнопку відповідного повідомлення, щоб одразу перейти в програму обслуговування. Про майбутні програми обслуговування кавомашина W8 сигналізує за допомогою шкального індикатора в повідомленні.
- Виконуйте відповідні програми обслуговування під час видачі запиту.

### Промивання кавомашини

Ви можете в будь-який час вручну запустити процес промивання системи приготування кави.



**Умова:** Відображається стартове зображення на дисплеї.

- ▶ Поставте по одній ємності під дозатор кави і під насадку для приготування дрібнопористої піни.
- ▶ Натисніть і не відпускайте кнопку **> протягом 2 секунд**, щоб перейти до панелі налаштувань JURA Cockpit.
- ▶ Натисніть кнопку ❖.
- ▶ Натисніть кнопку **«Промивання дозатора»**, щоб запустити процес промивання.  
**«Машина промивається»**

### Промивання системи приготування молока

Після кожного приготування молока кавомашина W8 видає запит на промивання системи приготування молока.

У налаштуваннях кавомашини можна встановити порядок запуску промивання системи приготування молока: вручну або автоматично через 15 хвилин після приготування (див. Розділ 6 «Налаштування кавомашини»).



**Умова:** відображається стартове зображення на дисплеї.

- ▶ Поставте ємність під насадку для приготування дрібнопористої піни.
- ▶ Натисніть і не відпускайте кнопку **>** **протягом 2 секунд**, щоб перейти до панелі налаштувань JURA Cockpit.
- ▶ Натисніть кнопку **☼**.
- ▶ Натисніть кнопку **«Промивання капучинатора»**, щоб запустити процес промивання.

Виконується промивання насадки для приготування дрібнопористої піни. Процес автоматично зупиняється

## Очищення системи приготування молока

Якщо використовується функція приготування молока, то для забезпечення бездоганного функціонування насадки для приготування дрібнопористої піни, а також із міркувань гігієни необхідно чистити насадку **щодня**.

### УВАГА

Використання невідповідного засобу для чищення може завдати шкоди кавомашині, а також призвести до появи осаду у воді.

- ▶ Використовуйте тільки оригінальні засоби для обслуговування від компанії JURA.

- i** Засіб для очищення системи приготування молока від компанії JURA можна придбати в спеціалізованих магазинах.
- i** Для очищення використовуйте контейнер для очищення системи приготування молока, що входить до комплекту поставки.

**Умова:** на панелі налаштувань відображається **«Очищення капучинатора»**.

- ▶ Натисніть і не відпускайте кнопку **>** **протягом 2 секунд**, щоб перейти до панелі налаштувань JURA Cockpit.
- ▶ Натисніть кнопку **«Очищення капучинатора»**.
- ▶ Натисніть кнопку **«Запустити»**.  
**«Очищення капучинатора» / «Додати засіб для очищення системи приготування молока»**
- ▶ Вийміть молочний шланг із контейнера для молока або охолоджувача молока.



- ▶ Додайте одну порцію засобу для очищення системи приготування молока в задню частину контейнера. Поставте контейнер під комбінований дозатор.
- ▶ Встановіть контейнер під дозатор гарячої води та насадку для приготування дрібнопористої піни та з'єднайте молочний шланг із контейнером.
  - і Для правильного під'єднання молочного шланга до контейнера для очищення системи приготування молока необхідно, щоб молочний шланг був оснащений з'єднувальною деталлю НРЗ.
- ▶ Натисніть кнопку «Далі».  
Виконується очищення насадки для приготування дрібнопористої піни та молочного шланга. Процес автоматично зупиняється.

### Розбирання та промивання насадки для приготування дрібнопористої піни

Якщо під час спінювання молока утворюється занадто мало піни або якщо молоко розбризкується з комбінованого дозатора, то він може бути забруднений. У цьому разі розберіть і промийте насадку для приготування дрібнопористої піни.

- і Рекомендуємо один раз на тиждень розбирати професійну насадку для приготування дрібнопористої піни Profi та очистити її.
- ▶ Зніміть молочний шланг і ретельно його промийте під проточною водою.
- ▶ Зніміть насадку для приготування дрібнопористої піни.

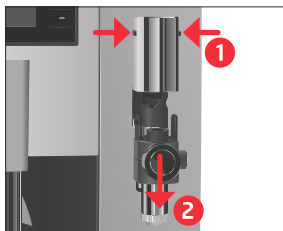



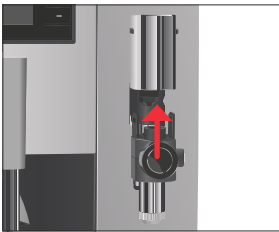
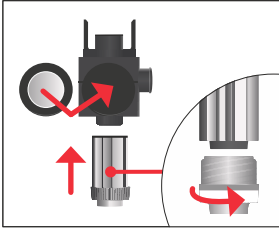
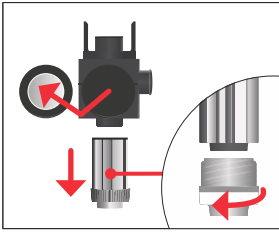

- ▶ Розберіть насадку для приготування дрібнопористої піни на окремі деталі.
- ▶ Промийте всі деталі під струменем проточної води. У разі наявності сильно засохлих залишків молока спочатку помістіть окремі деталі в розчин із 250 мл води та однієї порції засобу для очищення системи приготування молока компанії JURA.

Потім ретельно промийте окремі деталі.

- ▶ Знову зберіть насадку для приготування дрібнопористої піни.

**i** Для забезпечення оптимального функціонування насадки для приготування дрібнопористої піни простежте за тим, щоб усі окремі деталі були правильно і міцно з'єднані одна з одною.

- ▶ Встановіть насадку для приготування дрібнопористої піни назад на систему приготування молока.

## Встановлення/ заміна фільтра

Після закінчення терміну дії змінного фільтра (залежить від налаштованого ступеня жорсткості води) кавомашина W8 видає запит на заміну змінного фільтра.

- i** Очищення кавомашини W8 від вапняних відкладень солей не знадобиться, якщо використовувати змінний фільтр CLARIS Pro Smart+.
- i** Змінні фільтри CLARIS Pro Smart+ можна придбати в спеціалізованих магазинах.

**Умова:** відображається стартове зображення на дисплеї. (Або на панелі налаштувань відображається «Фільтр», якщо ресурс встановленого фільтра вичерпано.)

- ▶ Зніміть бункер для води та вилийте з нього воду.
- ▶ Відкрийте тримач фільтра і витягніть використаний змінний фільтр CLARIS Pro Smart+.

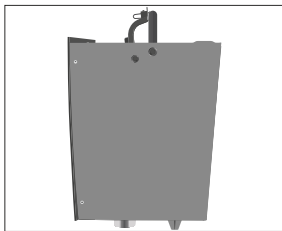

- ▶ Злегка натиснувши, вставте **новий** змінний фільтр CLARIS Pro Smart+ у бункер для води.
- ▶ Закрийте тримач фільтра. Ви почуєте клацання.
- ▶ Наповніть бункер свіжою холодною водою і встановіть його в кавомашину.  
Кавомашина автоматично розпізнає проведену установку/заміну змінного фільтра.  
**«Фільтр промивається»**, вода стікає безпосередньо в піддон для збору залишкової води.

## Очищення кавомашини

Після приготування 180 порцій напоїв або після 80 циклів промивання кавомашини W8 видає запит на очищення.

### УВАГА

Використання невідповідного засобу для чищення може завдати шкоди кавомашині, а також призвести до появи осаду у воді.

- ▶ Використовуйте тільки оригінальні засоби для обслуговування від компанії JURA.

- i** Програма автоматичного очищення триває близько 20 хвилин.
- i** Не переривайте програму автоматичного очищення. В іншому випадку погіршується якість очищення.
- i** Таблетки для очищення від компанії JURA можна придбати в спеціалізованих магазинах.

**Умова:** на панелі налаштувань відображається **«Очищення»**.

- ▶ Натисніть і не відпускайте кнопку **> протягом 2 секунд**, щоб перейти до панелі налаштувань JURA Cockpit.
- ▶ Натисніть кнопку **«Очищення»**.
- ▶ Натисніть кнопку **«Запустити»**.  
**«Видалить кавові відходи»**
- ▶ Очистіть піддон для збору залишкової води та контейнер для кавових відходів і встановіть їх у кавомашину.  
**«Очищення»**
- ▶ Поставте по одній ємності під дозатор кави та під насадку для приготування дрібнопористої піни.
- ▶ Натисніть кнопку **«Далі»**.  
З дозатора кави та насадки для приготування дрібнопористої піни витікає вода.
- ▶ Процес переривається, **«Додайте чист. таблетку»**.  
Відкрийте кришку воронки для меленої кави.



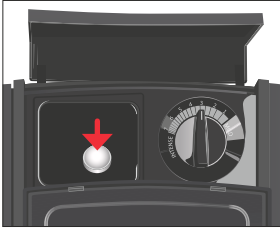

- ▶ Киньте у воронку одну таблетку для очищення від компанії JURA.
- ▶ Закрийте кришку воронки для меленої кави.
- ▶ Натисніть кнопку «Далі».  
З дозатора кави та насадки для приготування дрібнопористої піни порційно витікає вода.  
**«Видаліть кавові відходи»**
- ▶ Очистіть піддон для збору залишкової води та контейнер для кавових відходів і встановіть їх у кавомашину.

### Видалення вапняних відкладень солей у кавомашині

У процесі експлуатації в кавомашині W8 утворюються вапняні відкладення солей, на видалення яких кавомашина автоматично видає запит. Кількість вапняних відкладень солей, що утворюються, залежить від ступеня жорсткості використовуваної води.

- ❗ Якщо в кавомашині встановлено змінний фільтр CLARIS Pro Smart+, то запит на видалення вапняних відкладень солей не видається.

- 
- ⚠ УВАГА** У разі потрапляння на шкіру або в очі засіб для видалення вапняних відкладень солей може викликати подразнення.
- ▶ Уникайте потрапляння засобу на шкіру або в очі.
  - ▶ У разі потрапляння засобу для видалення вапняних відкладень солей на шкіру або в очі промийте уражену ділянку чистою водою. У разі потрапляння засобу в очі зверніться до лікаря.
- 

- УВАГА** Використання невідповідного засобу для видалення вапняних відкладень солей може завдати шкоди кавомашині, а також призвести до появи осаду у воді.
- ▶ Використовуйте тільки оригінальні засоби для обслуговування від компанії JURA.
- 

- УВАГА** Переривання процесу видалення вапняних відкладень солей може призвести до пошкодження кавомашини.
- ▶ Зачекайте, поки процес видалення вапняних відкладень солей не завершиться.
-

**УВАГА** Засіб для видалення вапняних відкладень солей у разі потрапляння на чутливі поверхні (наприклад, мармурові) може їх пошкодити.

- ▶ Одразу ж видаляйте бризки з кавомашини.

- і Програма автоматичного видалення вапняних відкладень солей триває близько 20 хвилин.
- і Таблетки для видалення вапняних відкладень солей від компанії JURA можна придбати в спеціалізованих магазинах

**Умова:** на панелі налаштувань відображається «Декальцинація».

- ▶ Натисніть і не відпускайте кнопку **>** протягом **2 секунд**, щоб перейти до панелі налаштувань JURA Cockpit.
- ▶ Натисніть кнопку «Декальцинація».
- ▶ Натисніть кнопку «Запустити».  
«Видаліть воду з піддону»
- ▶ Очистіть піддон для збору залишкової води та контейнер для кавових відходів і встановіть їх у кавомашину.  
«Додайте засіб від накипу»
- ▶ Зніміть бункер для води та вилийте з нього воду.
- ▶ Повністю розчиніть 3 таблетки для видалення вапняних відкладень солей від компанії JURA в ємності, наповненій 600 мл води. Це може зайняти кілька хвилин.
- ▶ Залийте розчин у **порожній** бункер для води та встановіть бункер у кавомашину.

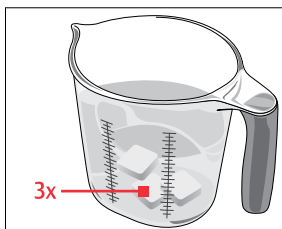

- ▶ Поставте по одній ємності під дозатор кави та під насадку для приготування дрібнопористої піни.  
Натисніть кнопку «Далі».
- З дозатора гарячої води та насадки для приготування дрібнопористої піни порційно витікає вода.  
«Видаліть воду з піддону».
- Очистіть піддон для збору залишкової води та контейнер для кавових відходів і встановіть їх у кавомашину.  
«Промивання бункера для води» / «Наповніть бак для води»



- ▶ Спорожніть ємності і знову поставте їх під дозатор гарячої води та насадку для приготування дрібнопористої піни.
- ▶ Зніміть бункер для води та ретельно його промийте.
- ▶ Наповніть бункер свіжою холодною водою і встановіть його в кавомашину.
- ▶ Натисніть кнопку «Далі».

Процес видалення вапняних відкладень солей триває.

**«Видаліть воду з піддону»**

- ▶ Очистіть піддон для збору залишкової води та контейнер для кавових відходів і встановіть їх у кавомашину.
- ▶ **i** У разі ненавмисного переривання процесу видалення вапняних відкладень солей видалення вапняних відкладень солей ретельно промийте бункер для води.

### Видалення вапняних відкладень солей зі стінок бункера для води

На стінках бункера для води можуть утворитися вапняні відкладення солей. Для забезпечення бездоганної роботи час від часу необхідно очищати бункер для води від таких відкладень.

- ▶ Зніміть бункер для води.
- ▶ Якщо Ви використовуєте змінний фільтр CLARIS Pro Smart+, то витягніть його.
- ▶ Розчиніть 3 таблетки для видалення вапняних відкладень солей від компанії JURA в повністю заповненому бункері для води.
- ▶ Залиште в бункері для води засіб для видалення вапняних відкладень солей на кілька годин (наприклад, на ніч).
- ▶ Спорожніть бункер для води та ретельно його промийте.
- ▶ Якщо Ви використовуєте змінний фільтр CLARIS Pro Smart+, то знову встановіть його на місце.
- ▶ Наповніть бункер свіжою холодною водою і встановіть його в кавомашину.

## Очищення контейнера для кавових зерен

На стінках контейнера для кавових зерен з часом утворюється масляна плівка від кавових зерен. Ця плівка може погіршити якість приготованої кави. З цієї причини час від часу проводьте очищення контейнера для кавових зерен.

**Умова:** на дисплеї відображається «Додайте кавові зерна».

- ▶ Вимкніть кавомашину за допомогою кнопки «Увімк./Вимк.» .
- ▶ Зніміть кришку для збереження аромату кави.
- ▶ Протріть контейнер для кавових зерен сухою м'якою тканиною.
- ▶ Засипте кавові зерна в контейнер для кавових зерен і закрийте кришку для збереження аромату кави.

## 8 Повідомлення на дисплеї

### Повідомлення на стартовому зображенні на дисплеї

Повідомлення	Причина/наслідок	Заходи, що вживаються
«Наповніть бак для води»	Бункер для води порожній. Будь-який процес приготування неможливий.	▶ Наповніть бункер для води (див. Розділ 5 «Щоденна експлуатація – Наповнення бункера для води»).
«Видаліть кавові відходи» / «Видаліть воду з піддону»	Контейнер для кавових відходів повний. / Піддон для збору залишкової води повний. Будь-який процес приготування неможливий.	▶ Очистіть контейнер для кавових відходів і піддон для збору залишкової води (див. Розділ 5 «Щоденна експлуатація – Операції з обслуговування»).
«Відсутній піддон»	Піддон для збору залишкової води встановлений неправильно або відсутній. Будь-який процес приготування неможливий.	▶ Встановіть піддон для збору залишкової води.
«Додайте кавові зерна»	Контейнер для кавових зерен порожній. Неможливо приготувати кавові напої; можна приготувати гарячу воду та молоко.	▶ Заповніть контейнер для кавових зерен (див. Розділ 3 «Підготовка та запуск в експлуатацію – Заповнення контейнера для кавових зерен»).
«Машина занадто нагріта»	Система занадто нагріта для запуску програми обслуговування.	▶ Зачекайте кілька хвилин до доти, доки система не охолоне або приготуйте порцію кавового напою чи гарячої води.

## Повідомлення на панелі налаштувань

**i** Якщо має бути виконання програми обслуговування, то на стартовому зображенні на дисплеї з'являється додатковий червоний кружок (●○○○).

Повідомлення	Причина/наслідок	Заходи, що вживаються
Символ фільтра горить <b>!</b> червоним світлом. «Фільтр»	Термін дії змінного фільтра закінчився.	▶ Замініть змінний фільтр CLARIS Pro Smart+ (див. Розділ 7 «Обслуговування - Установка/заміна фільтра»).
«Очищення»	Потрібне очищення кавомашини W8.	▶ Виконайте очищення (див. Розділ 7 «Обслуговування - Очищення кавомашини»).
«Декальци-нація»	Потрібне видалення вапняних відкладень солей у кавомашині W8.	▶ Виконайте видалення вапняних відкладень солей (див. Розділ 7 «Обслуговування - Видалення вапняних відкладень солей у кавомашині»).
«Очищення капучинатора»	Кавомашини W8 видає запит на очищення системи приготування молока.	▶ Виконайте очищення системи приготування молока (див. Розділ 7 «Обслуговування - Очищення системи приготування молока»).

## 9 Усунення несправностей

Повідомлення	Причина/наслідок	Заходи, що вживаються
Мало піни під час спінювання молока, або молоко розбризкується з насадки для приготування дрібнопористої піни.	Забруднена насадка для приготування дрібнопористої піни.	<ul style="list-style-type: none"> <li>▶ Очистіть насадку для приготування дрібнопористої піни (див. Розділ 7 «Обслуговування - Очищення системи приготування молока»).</li> <li>▶ Розберіть і промийте насадку для приготування дрібнопористої піни (див. Розділ 7 «Обслуговування - Розбирання та промивання насадки для приготування дрібнопористої піни»).</li> </ul>
У процесі приготування кава подається з дозатора краплями.	<p>Занадто дрібний помел кави, внаслідок чого засмічується система.</p> <p>Можливо, неправильно налаштовано ступінь жорсткості води.</p>	<ul style="list-style-type: none"> <li>▶ Налаштуйте кавомолку на більший помел (див. Розділ 4 «Приготування - Регулювання кавомолки»).</li> <li>▶ Виконайте видалення вапняних відкладень солей (див. Розділ 7 «Обслуговування - Видалення вапняних відкладень солей у кавомашині»).</li> </ul>

Повідомлення	Причина/наслідок	Заходи, що вживаються
За контейнером для кавових відходів знаходиться суха мелена кава.	Використовувані кавові зерна призводять до більшого обсягу меленої кави (вище середнього).	<ul style="list-style-type: none"> <li>Зменшення ступеня міцності кави або встановлення більш дрібного ступеня помелу (див. Розділ 4 «Приготування напою»). - Узгодження налаштувань приготування напою»).</li> </ul>
Подача води або пара з насадки для приготування дрібнопористої піни не виконується або виконується в малій кількості. Вода або пар подається дуже тихо.	З'єднувальна деталь насадки для приготування дрібнопористої піни може бути забруднена залишками молока або частинками вапняних відкладень солей, які відколюлися в процесі видалення вапняних відкладень солей.	<ul style="list-style-type: none"> <li>Зніміть насадку для приготування дрібнопористої піни.</li> <li>Відгвинтіть чорну сполучну з'єднувальну деталь за допомогою шестигранного отвору на мірній ложці для меленої кави.</li> <li>Ретельно очистіть сполучну деталь.</li> <li>Вручну міцно пригвинтіть з'єднувальну деталь.</li> </ul>
Кавомолка сильно шумить.	У кавомолці є сторонні предмети.	<ul style="list-style-type: none"> <li>Зверніться до служби технічної підтримки у Вашій країні (див. Розділ 12 «Контакти з компанією JURA / правова інформація»).</li> </ul>
« <b>ERROR 2</b> » або « <b>ERROR 5</b> »	Якщо кавомашина тривалий час перебувала в умовах зниженої температури, з метою безпеки може заблокуватися функція нагрівання.	<ul style="list-style-type: none"> <li>Зачекайте доти, доки кавомашина не нагріється до кімнатної температури.</li> </ul>
На дисплеї відображаються інші повідомлення « <b>ERROR</b> ».	–	<ul style="list-style-type: none"> <li>Зверніться до служби технічної підтримки у Вашій країні (див. Розділ 12 «Контакти з компанією JURA / правова інформація»).</li> </ul>

**i** Якщо Ви не можете усунути несправності, зверніться до служби технічної підтримки у Вашій країні (див. Розділ 12 «Контакти з компанією JURA / правова інформація»).



## 10 Транспортування та утилізація відповідно до екологічних вимог



### Транспортування / осушення системи



Збережіть упаковку кавомашини W8. Вона послужить захистом під час транспортування.

Щоб захистити кавомашину W8 від впливу морозу під час транспортування, необхідно осушити систему.

**Умова:** Відображається стартове зображення на дисплеї.

- ▶ Поставте по одній ємності під дозатор кави та під насадку для приготування дрібнопористої піни.
- ▶ Натисніть і не відпускайте кнопку **> протягом 2 секунд**, щоб перейти до панелі налаштувань JURA Cockpit.
- ▶ Натисніть кнопку .
- ▶ Натискайте кнопку **>** доти, доки на дисплеї не відобразиться програмний пункт **«Осушення системи»** (сторінка ).

Натисніть кнопку **«Осушення системи»**.

Зніміть бункер для води та вилийте з нього воду.

**«Система осушується»**

Пара виходитиме з насадки для приготування дрібнопористої піни та дозатора гарячої води доти, поки система не спорожниться.

Кавомашини W8 вимкнена.

### Утилізація

Утилізуйте старе обладнання відповідно до екологічних вимог.



Старе обладнання містить цінні матеріали, придатні для переробки та вторинного використання. З цієї причини утилізуйте старе обладнання за допомогою відповідних систем збирання відходів

## 11 Технічні дані

Напруга	220-240 В ~, 50 Гц
Потужність	1450 Вт
Умови навколишнього середовища	Вологість повітря Макс. 80 %. Температура навколишнього середовища 10-35 °С
Рівень гучності звуку	< 70 дБ
Знак відповідності	CE UK
Тиск насоса	статичний до 15 бар
Місткість бункера для води (без фільтра)	3 л
Місткість контейнера для кавових зерен	500 г
Місткість контейнера для кавових відходів	макс. 25 порцій
Система приготування молока зі сполучною деталлю	HP3
Змінний дозатор молока	CX3
Довжина мережевого шнура	прибл. 1,1 м
Маса	прибл. 11 кг
Розміри (Ш × В × Г)	29.5 × 44.3 × 44.6 см
Змінний фільтр CLARIS Pro Smart+ (технологія радіочастотної ідентифікації RFID)	Діапазон частот 13,56 МГц Макс. потужність передавання <1 мВт
JURA Wi-Fi Connect (з'єднання через Wi-Fi або Bluetooth)	Діапазон частот 2,4 ГГц Макс. потужність передачі < 100 мВт
Тип JURA	773

Вказівка для спеціаліста, який виконує перевірку (повторна перевірка згідно з DIN VDE 0701-0702): центральна точка заземлення (ЦТЗ) розміщена на задній панелі кавомашини, ліворуч від місця підключення мережевого шнура.

## 12 Контакти з компанією JURA / правова інформація

Ваш сервісний центр, який співпрацює з компанією JURA



JURA Elektroapparate AG  
Kaffeeweltstrasse 10  
CH-4626 Niederbuchsiten, Switzerland  
Тел. +41 (0)62 38 98 233

- i** Додаткові контактні дані для Вашої країни див. на сайті [www.jura.com](http://www.jura.com).
- i** Якщо вам знадобиться допомога у поводженні з кавомашиною, дивіться довідкову інформацію на сайті в розділі:  
[ua.jura.com/uk/support/hotline-and-customer-service](http://ua.jura.com/uk/support/hotline-and-customer-service).
- i** Ваша думка важлива для нас! Скористайтеся можливістю зв'язатися з нами на сайті [www.jura.com](http://www.jura.com).

**Директиви** Кавомашина відповідає вимогам таких директив:

- 2006/42/ЄС - Директива з машинобудування;
- 2014/30/ЄС - Директива з електромагнітної сумісності;
- 2009/125/ЄГ - Директива щодо енергоспоживання;
- 2011/65/ЄС - Директива щодо обмеження використання певних небезпечних речовин;
- 2014/53/ЄС - Директива щодо радіобуднання.

Детальну Декларацію відповідності нормативам ЄС для W8 можна прочитати на [jura.com/conformity](http://jura.com/conformity).

**Технічні зміни** Права на технічні зміни зберігаються. У цьому посібнику з експлуатації використовуються стилізовані малюнки, які не відповідають оригінальному кольору кавомашини. Ваша кавомашина W8 може відрізнятися тими чи іншими деталями.