

jura®



GIGA X3c lietošanas pamācība



Oriģinālā lietošanas pamācība
Pirms ierīces lietošanas izlasiet lietošanas pamācību.



Jūsu GIGA X3c

Vadības elementi	4
Svarīga informācija	6
Pareiza lietošana	6
Jūsu drošībai.....	6
JURA espresso kafijas automāta starptautiskā garantija.....	10
1 Sagatavošana un pirmā lietošanas reize	12
JURA internetā	12
Lietošana ar skārienekrāna displeju un grozāmo slēdzi.....	12
Prasības pirmajā lietošanas reizē.....	13
Ierīces iestatīšana	13
Pupiņu tvertnes piepildīšana	13
Ūdens cietības noteikšana.....	14
Pirmā lietošanas reize.....	14
Piena pieslēgšana.....	16
Servisa meistara veiktie iestatījumi	16
Piederuma pievienošana (ar bezvadu savienojumu).....	17
2 Sagatavošana	18
Dzēriena	
pagatavošanas veidi	18
Kafijas dzērienu pagatavošana	20
Divu kafijas dzērienu pagatavošana	20
Speciālo kafiju ar pienu pagatavošana	20
Americano un Lungo Barista.....	21
Malta kafija	21
Karsts ūdens.....	23
3 Lietošana ikdienā	24
Ierīces ieslēgšana.....	24
Ikdienas apkope.....	24
Regulāra apkope.....	25
Ierīces izslēgšana	25
4 Pastāvīgie iestatījumi programmēšanas režīmā	26
Produkta iestatījumi	27
Maluma rupjuma iestatīšana	30
Automātiskā izslēgšanās.....	30
Laiks un datums	31
Taimeris.....	32
Ūdens cietības iestatīšana	32
Ūdens daudzuma mērvienība/laika formāts.....	33
Energijas taupīšanas režīms.....	34
Funkciju iespējošana un atspējošana	35
Valoda.....	36
Displeja spilgtums.....	36



Rūpnīcas iestatījumu atjaunošana	37
Informācijas apskatīšana	37
5 Apkope	39
Ierīces skalošana	39
Automātiskā piena sistēmas skalošana	39
Piena sistēmas tīrīšana	40
Duālās teknes izjaukšana un skalošana	41
Filtra nomaiņa	42
Ierīces tīrīšana	43
Ierīces atkalķošanas	44
Pupiņu tvertnes tīrīšana	46
6 Displeja ziņojumi	47
7 Problēmsituāciju risināšana	48
8 Transportēšana un apkārtējai videi nekaitīga utilizācija	50
Transportēšana/sistēmas iztukšošana	50
Utilizācija	50
9 Tehniskie dati	51
10 Alfabētiskais rādītājs	52
11 JURA kontaktinformācija/oficiālā informācija	56

Simbola apraksts

Brīdinājumi

 BRĪDINĀJUMS	Vienmēr ņemiet vērā informāciju, kas apzīmēta ar vārdiem "UZMANĪBU" vai "BRĪDINĀJUMS" un brīdinājuma zīmi. Signālvārds " BRĪDINĀJUMS " norāda uz
 UZMANĪBU	iespējamiem nopietniem savainojumiem, bet signālvārds " UZMANĪBU " uz iespējamiem viegliem savainojumiem.
UZMANĪBU	" UZMANĪBU " brīdina par ierīces bojājumu risku.

Izmantotie simboli

 Informē par nepieciešamu rīcību.	Šis simbols norāda, ka jums ir jāveic kāda darbība.
 Informācija	un padomi par to, kā padarīt jūsu GIGA lietošanu vēl ērtāku.
"Espresso" 	Displejs

Vadības elementi

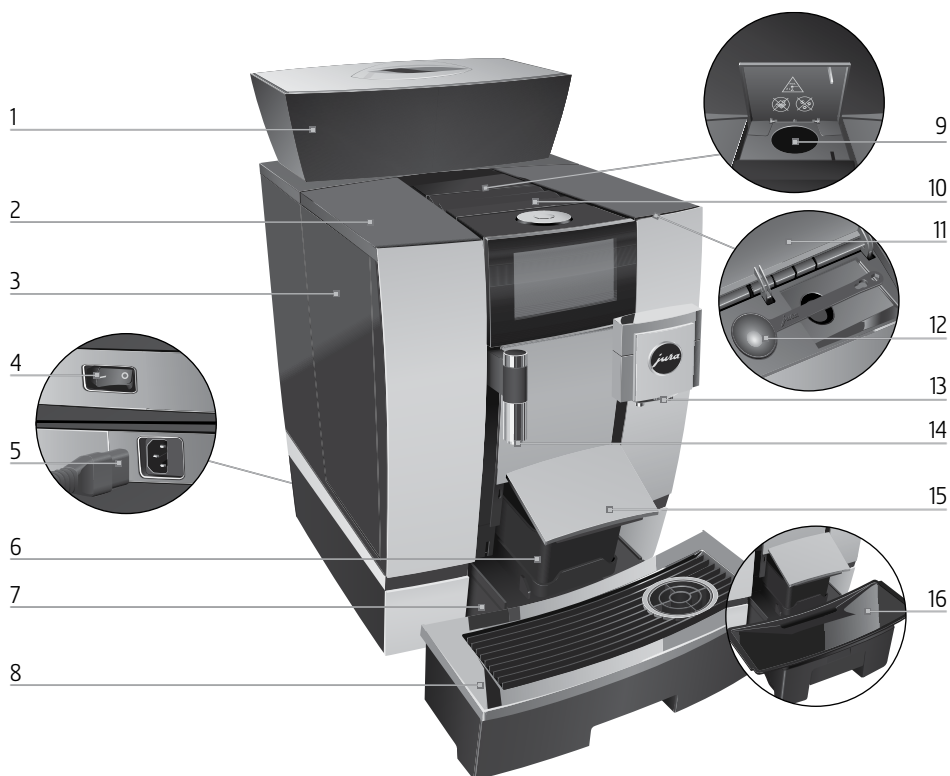

- | | | | |
|---|--|----|---|
| 1 | Pupiņu tvertne ar aromāta saglabāšanas vāku | 9 | Uzpildes piltuve maltajai kafijai |
| 2 | Ūdens tvertnes vāks | 10 | Ventilācijas atveres |
| 3 | Ūdens tvertne | 11 | Glabāšanas nodalījuma vāks |
| 4 | Strāvas padeves slēdzis (ierīces aizmugurē) | 12 | Mērkarote maltai kafijai |
| 5 | Pievienojamais elektrības vads (ierīces aizmugurē) | 13 | Regulējama augstuma duālā tekne |
| 6 | Kafijas biežumu tvertne | 14 | Karstā ūdens tekne ar regulējamu augstumu |
| 7 | Notekaplāte | 15 | Notekaplātes vāks (atverams) |
| 8 | Režģis tasītēm | 16 | Ieliktnis notekaplātei |



- 1 Grozāmais slēdzis
- 2 Ieslēgšanas/izslēgšanas poga (zem vāka)
- 3 Skāriekrāna displejs

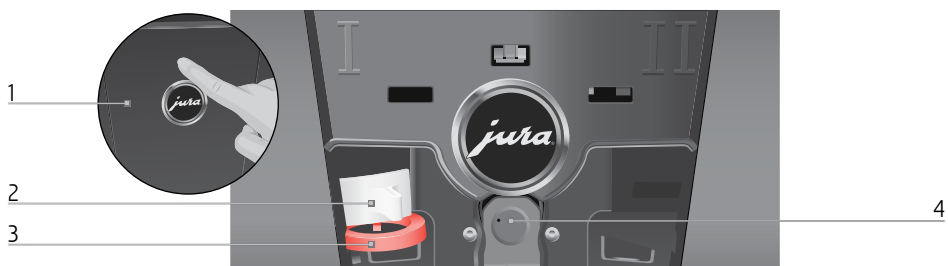

Ierīces aizmugure

- 1 Servisa panelis
(lai atvērtu, piespiediet ar pirkstu)
- 3 Bidāmais aizturis
- 2 Bloķēšanas ierīce
- 4 Savienojuma vieta, kur ievietots Smart Connect adapteris

Aksesuāri

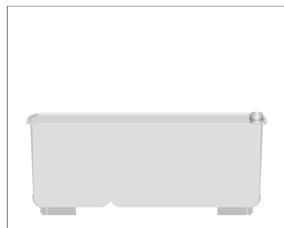

Tvertne piena sistēmas tīrīšanai



Sešstūru atslēga
(piena sistēmai)

Svarīga informācija

Pareiza lietošana

Šī ierīce ir paredzēta lietošanai speciālistiem vai apmācītiem darbiniekiem uzņēmumos, vieglās rūpniecības un lauksaimniecības uzņēmumos, kā arī komerciālai lietošanai neprofesionāļiem. To drīkst izmantot tikai kafijas pagatavošanai un piena un ūdens uzkaršēšanai. Lietošana jebkādam citam nolūkam ir uzskatāma par nepareizu. JURA Elektroapparate AG neuzņemas nekādu atbildību par nepareizas lietošanas sekām.

Pirms ierīces lietošanas rūpīgi un pilnībā iepazīstieties ar šo lietošanas pamācību un ievērojiet tajā sniegtos norādījumus. Garantija neattiecas uz bojājumiem vai defektiem, ko izraisījusi lietošanas pamācības norādījumu neievērošana. Glabājiet šo lietošanas pamācību ierīces tuvumā un nododiet to nākamajam ierīces lietotājam kopā ar ierīci.

GIGA drīkst lietot tikai apmācītas personas. Neprofesionāļi drīkst lietot ierīci speciālistu uzraudzībā.

Jūsu drošībai



Rūpīgi izlasiet un ievērojiet tālāk norādīto svarīgo drošības informāciju.

Lai nepieļautu potenciāli nāvējoša elektrības trieciena risku:

- Nekādā gadījumā nelietojiet ierīci, ja tā ir bojāta vai ir bojāts elektrības vads.
- Bojājumu pazīmju gadījumā, piemēram, ja parādās deguma aromāts, nekavējoties atvienojiet ierīci no elektrotīkla un sazinieties ar JURA servisa centru.

- Ja ir bojāts šīs ierīces elektrības vads, tas ir jānomaina pret īpaši paredzētu elektrības vadu, ko var iegādāties no JURA vai pilnvarotajos JURA servisa centros.
- Pārliecinieties, ka GIGA un elektrības vads neatrodas karstu virsmu tuvumā.
- Uzmanieties, lai elektrības vads netiktu iespiests un netrītos gar asām malām.
- Nekādā gadījumā neatveriet ierīci un neveiciet tās remontu pašrocīgi. Neveiciet ierīcei nekādus pārveidojumus, kas nav norādīti šajā lietošanas pamācībā. Ierīces konstrukcijā ir detaļas, kas atrodas zem sprieguma. Atvēršanas gadījumā pastāv risks gūt nāvējošus savainojumus. Remontu drīkst veikt tikai pilnvarotā JURA servisa centrā, izmantojot oriģinālās rezerves daļas un piederumus.
- Lai pilnībā un droši atvienotu ierīci no elektrotīkla, vispirms izslēdziet GIGA ar ieslēgšanas/izslēgšanas pogu  un tad ar strāvas padeves slēdzi. Tikai tad drīkst atvienot elektrības vadu no strāvas kontaktligzdas.

Pastāv applaucēšanās vai apdegumu risks, pieskaroties tehnēm.

- Novietojiet ierīci bērniem neaizsniedzamā vietā.
- Nepieskarieties karstām detaļām. Izmantojiet paredzētos rokturus.
- Rūpīgi pārliecinieties, ka duālā tekne ir pareizi uzstādīta un tīra. Ja tā ir uzstādīta nepareizi vai aizsērējusi, tās detaļas var atdalīties. Pastāv detaļu norīšanas risks.

Bojāta ierīce ir bīstama un var izraisīt savainojumus vai ugunsgrēku. Lai izvairītos no bojājumiem un ar

tiem saistītā savainojumu vai ugunsgrēka riska, ievērojiet tālāk norādīto.

- Nepieļaujiet elektrības vada nokarāšanos. Elektrības vads var radīt klupšanas risku vai tikt sabojāts.
- Sargājiet GIGA no apkārtējās vides apstākļiem, piemēram, lietus, sala un tiešiem saules stariem.
- Neiegremdējiet GIGA, elektrības vadu vai savienojumus ūdenī.
- Nelieciet GIGA vai atsevišķas detaļas trauku mazgājamā mašīnā. Tikai notekpaplātes ieliktni, pašu notekpaplāti un kafijas biežumu tvertni var mazgāt trauku mazgājamajā mašīnā.
- Pirms tīrīšanas izslēdziet GIGA ar ieslēgšanas/izslēgšanas pogu . Vienmēr noslaukiet GIGA ar mitru drānu, nevis ar slapju, un sargājiet to no ilgstošas ūdens šļakatu iedarbības.
- GIGA nav piemērots uzstādīšanai uz virsmas, kur var izmantot ūdens strūklu.
- Ierīci nedrīkst tīrīt ar ūdens strūklu.
- Pievienojiet ierīci tikai tādām strāvas avotam, kura spriegums atbilst tehnisko datu plāksnītē norādītajam. Tehnisko datu plāksnīte atrodas jūsu GIGA ierīces apakšā. Plašāka tehniskā informācija ir sniegta šajā lietošanas pamācībā (skatiet 9. sadaļu "Tehniskie dati").
- Pievienojiet GIGA tieši sadzīves elektrotīkla kontaktligzdai. Sadalītāju vai pagarinātāju izmantošana var izraisīt pārkaršanu.
- Nelietojiet sārmainus tīrīšanas līdzekļus; lietojiet tikai mīkstu drānu un saudzīgus tīrīšanas līdzekļus.
- Lietot vienīgi oriģinālos JURA apkopes produktus. JURA neieteiktu produktu lietošana var sabojāt ierīci.

- Nelietojiet ar piedevām apstrādātas kafijas pupiņas vai karamelizētas kafijas pupiņas.
- Tvertnē pildiet tikai svaigu, aukstu ūdeni.
- Izslēdziet ierīci ar ieslēgšanas/izslēgšanas pogu , ja dodaties projām uz ilgāku laiku, un atvienojiet kontaktdakšu no kontaktligzdas.
- Bērni nedrīkst tīrīt ierīci vai veikt tās apkopi, izņemot gadījumus, kad tas notiek atbildīgās personas uzraudzībā.
- Neļaujiet bērniem rotaļāties ar ierīci.
- Neļaujiet bērniem, kas jaunāki par 8 gadiem, atrasties ierīces tuvumā vai nepārtraukti uzraugiet viņus.
- 8 gadus veci vai vecāki bērni drīkst lietot ierīci bez uzraudzības, ja ir apmācīti par tās drošu lietošanu. Bērniem ir jāapzinās un jāsaprot iespējamie riski, ko rada nepareiza lietošana.

Cilvēki, tostarp bērni, kuriem

- ir nepietiekamas fiziskās, sensorās vai garīgās spējas drošai ierīces lietošanai vai
- nepietiekama pieredze vai zināšanas par drošu ierīces lietošanu,

lietošanas laikā ir jāuzrauga atbildīgajai personai vai jāapmāca par pareizu ierīces lietošanu.

Drošības pasākumi, kas jāievēro, lietojot JURA ierīces ar ārējo filtru

- Filtri ir jāglabā bērniem nepieejamā vietā.
- Glabājiet filtrus sausā vietā aizvērtā iepakojumā.
- Sargājiet filtrus no karstuma un tiešiem saules stariem.
- Nelietojiet bojātus filtrus
- Neatveriet filtrus

JURA espresso kafijas automāta starptautiskā garantija

Cien. klienti!

Patecamies Jums, ka iegādājaties JURA espresso kafijas automātu! Ceram, ka esat apmierināts ar pirkumu. Gadījumā, ja Jūsu JURA espresso kafijas automātam ir nepieciešams garantijas remonts, lūdzam sazināties ar veikalu, kurā tas tika iegādāts, JURA vietējo pārstāvniecību vai pie oficiālajiem izplatītājiem (skat. jura.com). Lai izvairītos no liekām neērtībām un pārpratumiem, iesakām rūpīgi izlasīt visus nosacījumus pirms vērsties pie pārstāvniecības vai pilnvarotā apkopes darbinieka.

Garantija

Ar šo garantiju JURA nodrošina, ka noteiktā periodā pēc iegādes datuma precei neradīsies materiāli vai kopējās kvalitātes radīti bojājumi. Ja garantijas perioda laikā kafijas automātam radīsies kāds bojājums - nekvalitatīvu materiālu lietošanas vai sliktas kvalitātes dēļ, tad saskaņā ar zemāk norādītajiem nosacījumiem: JURA oficiālie pārstāvji, pilnvarotie apkopes darbinieki vai izplatītāji salabos vai aizvietos precī vai tās bojāto daļu bez samaksas par darbu un rezerves daļām. Šī starptautiskā JURA garantija minētajiem izplatītājiem un pārstāvjiem ir papildinājums garantijas saistībām, kas ir spēkā preces pirkšanas valstī. Pakalpojums tiek piedāvāts (gan garantijas perioda laikā, gan pēc tā) visās valstīs, kurās JURA preces tiek oficiāli tirgotas. Valstīs, kurās JURA savas preces netirgo, lūdzam sazināties ar JURA galveno biroju Šveicē.

Nosacījumi

1. Šī garantija ir spēkā tikai tad, ja kopā ar bojāto precī tiek uzrādīts pavadzīmes vai pārdošanas čeka oriģināls (kurā ir norādīts pirkšanas datums, preces tips un pilnvarotā izplatītāja nosaukums). JURA patur tiesības atteikt bezmaksas garantijas pakalpojumu, ja augstāk minētie dokumenti netiek uzrādīti vai arī, ja tajos esošā informācija ir nepilnīga vai nesadalāma.
2. Garantijas periods ir 1 gads (maksimāli/ tomēr ne vairāk kā 22 500 kafijas pagatavošanas ciklu).
3. Garantija nav spēkā gadījumos, kad precī nepieciešams mainīt, vai pielāgot tā, lai automāts darbotos kādā citā valstī, izņemot valsti, kuras vajadzībām prece tika projektēta, izgatavota, akceptēta un/vai, kurā to ir atļauts pārdot, kā arī gadījumos, ja bojājums rodas šādu izmaiņu rezultātā.

4. Garantija nesedz šādus punktus:
 - 4.1 Regulāra apkope (tīrīšana un kaļķakmens noņemšana), kā arī remonts vai detaļu maiņa, kas nepieciešama parasta nodiluma dēļ;
 - 4.2 Preces pielāgošana vai mainīšana ar mērķi izmantot to citam nolūkam nekā norādīts lietošanas pamācībā;
 - 4.3 Ar preces garantiju tieši vai pastarpināti saistīti transporta izdevumi, ar izsaukumu saistīti transporta izdevumi un visi transporta riski;
 - 4.4 Kaitējumi, kas radušies no:
 - 4.4.1 Nepareizas lietošanas, tai skaitā (bet ne tikai):
 - Lietojot precī tai neparedzētiem nolūkiem vai nesejojot JURA lietošanas un apkopes instrukcijām;
 - Nelietojot CLARIS Smart filtrus tā, kā tas ir norādīts JURA instrukcijā;
 - Lietojot nevis JURA, bet citas kaļķakmens noņemšanas vai tīrīšanas tabletes;
 - Ja kafijas pupiņās ir nonākuši svešķermeņi (akmentiņi, koka gabaliņi, saspauzes);
 - Uzstādot vai lietojot JURA kafijas automātus tādā veidā, kas nav saskaņā ar valsts, kurā prece tiek lietota, spēkā esošajiem tehniskajiem un drošības standartiem. (No citām valstīm ievadot preces valstīs, kur saskaņā ar likumu ir nepieciešams vietējais akcepts, klients rīkojas uz savu atbildību, un vajadzētu paturēt prātā, ka šāda rīcība var būt pretrunā ar likumu.);
 - 4.4.2 Remonta, ko klients ir veicis pats vai atļāvis veikt vietās, kas nav pilnvaroti servisa punkti vai pārstāvniecības;
 - 4.4.3 Negadījuma, zibens spēriena, ūdens, uguns, nepareizas ventilācijas vai kāda cita dabas stihijas radīta bojājuma rezultātā.

1 Sagatavošana un pirmā lietošanas reize

JURA internetā

Apmeklējiet mūsu interneta vietni. Varat lejupielādēt **īsu lietošanas pamācību** savai ierīcei JURA mājas lapā (jura.com). Tajā ir atrodama arī interesanta un aktuāla informācija par jūsu GIGA un visiem kafijas aspektiem.

Ja jums nepieciešama palīdzība saistībā ar ierīces lietošanu, tā ir pieejama vietnē jura.com/service.

Lietošana ar skārienekrāna displeju un grozāmo slēdzi

Jūsu GIGA ierīcei ir intuitīvs skārienekrāna displejs. Skārienekrāna displeju var lietot divos veidos:

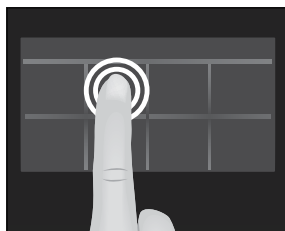

■ Pieskāriens

Pieskarieties displejam ar pirkstu, piemēram, lai uzsāktu kafijas pagatavošanu vai mainītu dažādus iestatījumus programmēšanas režīmā.



■ Vilkšana

Pārvietojiet pirkstu pa displeju no kreisās uz labo pusi vai no augšas uz apakšu (un otrādi). Piemēram, varat izvēlēties kādu no kafijas dzērieniem produkta izvēles skatījumā vai pārslēgties starp dažādiem programmas vienumiem programmēšanas režīmā.

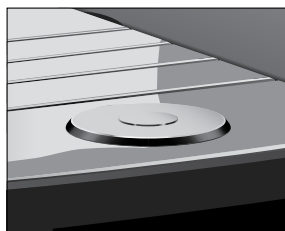

Programmēšana ar **grozāmo slēdzi**: Varat izmantot arī grozāmo slēdzi To pagriežot, tiek attēlots produkta izvēles skatījums. Ar to varat arī pārvietoties pa dažādiem programmas vienumiem un mainīt dažādus iestatījumus.

Prasības pirmajā lietošanas reizē

Lai JURA servisa meistars varētu uzstādīt jūsu GIGA ierīi ir jāveic daži sagatavošanās pasākumi. Tālāk aprakstītie sagatavošanās darbi ir jāveic **profesionālam speciālistam**:

- GIGA pieslēgumam elektrotīklam ir jābūt aizsargātam ar paliekošās strāvas ierīci (RCD).
- Ir jābūt strāvas padeves slēdzim, ar ko atslēgt GIGA strāvas padevi.
- Pastāvīgajam ūdens pieslēgumam ir jābūt aprīkotam ar vien-virziena slēgvārstu (EA tipa) un filtru.
- Pastāvīgajam ūdens pieslēgumam ir jāatbilst noteiktajiem tehniskajiem datiem (skatiet 9. sadaļu "Tehniskie dati").
- Notekcaurulei ir jābūt pievienotai sifonam.

i Šie sagatavošanās darbi ir jāveic speciālistam.

i Šie sagatavošanās pasākumi ir jāveic, pirms JURA servisa meistars uzstāda GIGA ierīci.

Ierīces iestatīšana

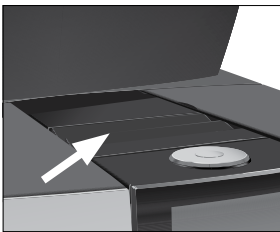

Pupiņu tvertnes piepildīšana

Sagatavojot savu GIGA lietošanai, ievērojiet šādas prasības:

- Novietojiet GIGA uz horizontālas, ūdensizturīgas virsmas (minimālais augstums — 80 cm).
- Novietojiet GIGA vietā, kur ierīce ir aizsargāta pret pārkaršanu. Nodrošiniet, lai ventilācijas atveres nebūtu aizsegta.

UZMANĪBU

Kafijas pupiņas, kas ir apstrādātas ar piedevām (piemēram, cukuru), malta kafija vai šķīstošā kafija sabojās dzirnaviņas.

- ▶ Iepildiet pupiņu tvertnē tikai grauzdētas, neapstrādātas kafijas pupiņas.

- ▶ Noņemiet aromāta saglabāšanas vāku.
- ▶ Iztīriet no pupiņu tvertnes netīrumus un svešķermeņus.
- ▶ Piepildiet pupiņu tvertni ar kafijas pupiņām un aizveriet aromāta saglabāšanas vāku.

Ūdens cietības noteikšana

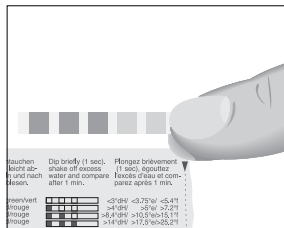

Pirmajā ierīces lietošanas reizē ir jāiestata ūdens cietība. Ja nezināt savu ūdens cietību, varat vispirms to noskaidrot. Izmantojiet ierīces komplektā iekļautos Aquadur® testerus.

- ▶ Uz neilgu laiku (1 sekundi) novietojiet testeru zem tekoša ūdens. Nokratiet ūdeni.
- ▶ Nogaidiet aptuveni 1 minūti.
- ▶ Tad ūdens cietības pakāpi varēs nolasīt pēc Aquadur® testera krāsas un apraksta uz iepakojuma.

Pirmā lietošanas reize

- i** Pirms ierīces pirmās lietošanas reizes JURA servisa meistaram ir jāizveido pastāvīgs ūdens pieslēgums.

⚠ BRĪDINĀJUMS

Lietojot ierīci ar bojātu elektrības vadu, pastāv nāvējoša elektrības trieciena risks.

- ▶ Nekādā gadījumā nelietojiet ierīci, ja tā ir bojāta, vai ir bojāts elektrības vads.

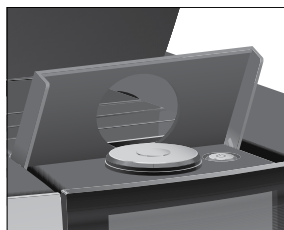
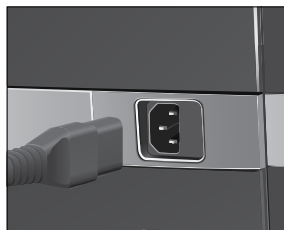

Obligāta prasība: Pupiņu tvirtnei ir jābūt uzpildītai.

- ▶ Pievienojiet elektrības vadu ierīcei.
- ▶ Ievietojiet kontaktdakšu kontaktligzdā.
- ▶ Ieslēdziet GIGA ar strāvas padeves slēdzi ierīces aizmugurē.

- ▶ Atveriet ieslēgšanas/izslēgšanas pogas vāku.
- ▶ Nospiediet ieslēgšanas/izslēgšanas pogu , lai ieslēgtu GIGA.
Valodas izvēle / Latviešu

- i** Lai attēlotu vairāk valodu, pārvirziet pirkstu uz leju vai uz augšu izvēles sarakstā, līdz ir izcelta vēlamā valoda (piemēram, "English" (angļu)).

- ▶ Pieskarieties "Saglabāt" ("Save").
Displejā uz īsu brīdi parādās "Saglabāts" ("Saved"), apstiprinot iestatījumu.
"Datums" ("Date")
- ▶ Ievadiet pareizu datumu (formātā GGGG/MM/DD).
- ▶ Pieskarieties "Saglabāt" ("Save").
"Saglabāts" ("Saved")
"Vienības" ("Units")
- ▶ Izvēlieties laika formātu ("24 h" ("24 hrs.") vai "AM / PM").
- ▶ Pieskarieties "Saglabāt" ("Save").
"Saglabāts" ("Saved")
"Laiks" ("Time")
- ▶ Ievadiet pareizu laiku.
- ▶ Pieskarieties "Saglabāt" ("Save").
"Saglabāts" ("Saved")
"Izmantot filtru" ("Filter operation")

i Ja lietojat GIGA ar **ārējo filtru**, skatiet tālāk šo sadaļu. Ja lietojat GIGA bez filtra, skatiet nākamo sadaļu (1. sadaļu: "Sagatavošana un pirmā lietošanas reize – Pirmā lietošanas reize bez ārējās filtra").

- ▶ Pieskarieties "Saglabāt" ("Save").
"Saglabāts" ("Saved")
"Filtra kapacitāte litros" ("Filter capacity in litres")
- ▶ Ievadiet ārējās filtra kapacitāti.
- ▶ Pieskarieties "Saglabāt" ("Save").
"Saglabāts" ("Saved")
"Sistēmas uzpilde" ("System is filling")
"Automāts uzsilst" ("Machine is heating")
"Automāts skalojas" ("Machine is rinsing"), notiek sistēmas skalošana. Skalošana apstājas automātiski. Tiek attēlots sākuma ekrāns. Jūsu GIGA ir gatava lietošanai.

Pirmā lietošanas reize bez ārējā filtra

- ▶ Tagad velciet pirkstu pa regulatoru un iestatiet to uz "0".
- ▶ Pieskarieties "Saglabāt" ("Save").
"Descaling mode" (Atkaļķošanas režīms) / "Saved" (Saglabāts)
"Ūdens cietība" ("Water hardness")

i Ja nezināt sava ūdens cietību, tā vispirms ir jānoskaidro. (Skatiet 1. sadaļu - "Sagatavošana un pirmā lietošanas reize - ūdens cietības noteikšana").

- ▶ Velciet pirkstu pa displeju, lai mainītu ūdens cietības iestatījumu, piemēram, uz "25 °dH".
- ▶ Pieskarieties "Saglabāt" ("Save").
"Saglabāts" ("Saved")
"Sistēmas uzpilde" ("System is filling")
"Automāts uzsilst" ("Machine is heating")
"Automāts skalojas" ("Machine is rinsing"), notiek sistēmas skalošana. Skalošana apstājas automātiski. Tiek attēlots sākuma ekrāns. Jūsu GIGA ir gatava lietošanai.

Piena pieslēgšana

Jūsu GIGA pagatavo vieglas, samtainas piena putas ar nevainojamu noturību. Vissvarīgākā prasība piena putošanai ir temperatūra - pienam ir jābūt 4-8 °C temperatūrā. Tāpēc mēs iesakām lietot JURA piena dzesētāju.

- ▶ Pievienojiet piena caurulīti duālajai teknei. Lai to izdarītu, pievienojiet piena caurulītes galu savienotājam duālās teknes labajā pusē.
- ▶ Pievienojiet piena caurulītes otru galu piena dzesētājam.

i Jūsu GIGA ir aprīkots ar **HP3** piena sistēmu.

Servisa meistarā veiktie iestatījumi

Pilnvarotais JURA servisa meistars var mainīt dažādus iestatījumus, piemēram:

- Kodus: ir iespējams piešķirt četrus kodus. Katram kodam varat definēt programmas vienumus, kas ir pieejami vai bloķēti. Katrs kods atbilst dažādām piekļuves tiesībām. Piemēram, jūs ar koda palīdzību varat noteikt, ka apkopes programmu uzsākšana ir bloķēta.
- Aktivēt/dezaktivēt "klusā sūkņa" funkciju (karstā ūdens sagatavošanai)
- Izvēlēties neattēlot sarkano spidometra simbolu ātrajiem kafijas dzērieniem sākuma ekrānā.
- Ārējās filtra aktivizēšana/deaktivizēšana (atkarībā no izdarītās izvēles ierīces pirmajā lietošanas reizē)

Jūs varat arī iegādāties šādus papildu aksesuārus savai GIGA ierīcei no JURA servisa partnera:

- Kafijas biežumu tvertne/pilienu paplātes komplekts
- Aizslēdzama pupiņu tvertne

Piederuma pievienošana (ar bezvadu savienojumu)

Jūsu GIGA ierīce ir aprīkota ar JURA Smart Connect. Tas ļauj bezvadu režīmā savienot ierīci ar saderīgu JURA aksesuāru (piemēram Cool Control piena dzesētāju).

Šim bezvadu savienojumam tiek izmantota 2,4 GHz frekvenču josla. Šādā gadījumā maksimālā pārraides jauda ir zemāka par 1 mW.

- i** Smart Connect var aizsargāt no neatļautas piekļuves ar PIN kodu. Aktivizējiet PIN koda funkciju, lietojot J.O.E.* – jūsu JURA lietotne. Plašāka informācija pieejama vietnē jura.com/smartconnect.
- i** Lūdzu, ņemiet vērā, ka, izmantojot Smart Connect, kafijas automātam var pievienot vai nu aksesuāru, vai J.O.E.*, bet ne abus vienlaicīgi.

Obligāta prasība: Tiek attēlots sākuma ekrāns.

- ▶ Pieskarieties "P".
"Apkopes statuss" ("Maintenance status")
- ▶ Velciet pirkstu pa ekrānu, līdz centrā parādās "Automāta uzstādījumi" ("Machine settings").
- ▶ Pieskarieties "Automāta uzstādījumi" ("Machine settings").
"Izslēgties pēc" ("Switch off after")
- ▶ Velciet pirkstu pa ekrānu, līdz centrā parādās "Pievienot aksesuāru" ("Connect accessory").
- ▶ Pieskarieties "Pievienot aksesuāru" ("Connect accessory").
"Pievienot aksesuāru" ("Connect accessory")
- ▶ Tagad sekojiet norādījumiem uz displeja, lai pievienotu GIGA aksesuāru.

2 Sagatavošana

Pamatinformācija par dzērienu pagatavošanu:

- Malšanas laikā varat mainīt atsevišķu produktu **kafijas stiprumu**. Lai to izdarītu, velciet pirkstu pa displeju vai pagrieziet grozāmo slēdzi.
- Gatavošanas laikā varat mainīt iestatīto **daudzumu** (piemēram, ūdens vai piena putu daudzumu). Lai to izdarītu, velciet pirkstu pa displeju vai pagrieziet grozāmo slēdzi.
- Gatavošanu jebkurā laikā var apturēt. Lai to izdarītu, nospiediet **"Atcelt" ("Cancel")** pogu vai grozāmo slēdzi.

Kafija vislabāk garšo karsta. Auksta porcelāna tasīte atdzesē dzērienu un maina tā garšu. Tāpēc mēs iesakām tasītes iepriekš uzsildīt. Pilnu kafijas aromātu var iegūt tikai iepriekš uzsildītās tasītēs. Pie specializētā tirgotāja varat iegādāties JURA tasišu sildītāju.

Jūs varat iestatīt **pastāvīgos iestatījumus** visiem produktiem programmēšanas režīmā (skatiet 4. sadaļu "Pastāvīgie iestatījumi programmēšanas režīmā - Produkta iestatījumu maiņa").

Dzēriena pagatavošanas veidi

GIGA piedāvā dažādus veidus, kā pagatavot speciālās kafijas, pienu vai karstu ūdeni.

Gatavošana, izmantojot sākuma ekrānu: Vienkārši pieskarieties vēlamajam produktam. Sākuma ekrānā pēc noklusējuma tiek attēloti šādi produkti:

Lappuse "1/2"	Lappuse "2/2"
"Espresso"	"Kafijas kannā"
"Kafija"	"Cafe latte"
"Americano"	"Macchiato"
"Lungo Barista"	"Flat White"
"Karsts ūdens"	"Karsts ūdens zaļajai tējai"
"Kapučiņo"	"2 x Espresso"
"Latte Macchiato"	"2 x kafija"
"Porcija piena"	"Porcija piena putas"

Izmantojiet produktu izvēles skatījumu (izvēle ar grozāmo slēdzi):Sākuma ekrānā ir attēloti tikai daži no produktiem, ko ir iespējams pagatavot. Tiklīdz pagriežat grozāmo slēdzi, **produktu izvēles skatījumā tiek parādīti vairāk produktu.**

Grieziet grozāmo slēdzi vai velciet pirkstu pa displeju, lai izceltu vēlamo produktu. Pieskarieties produktam vai piespiediet grozāmo slēdzi, lai sāktu gatavošanu. Produktu izvēles skatījumā tiek attēloti šādi papildu produkti:

- "Ristretto"
- "Speciāla kafija"
- "Espresso doppio"
- "Karsts ūdens melnai tējai"
- "2 x Ristretto"
- "2 x Speciālā kafija"
- "2 x Americano"
- "2 x Lungo Barista"
- "2 x Kapučīno"
- "2 x Latte Macchiato"
- "2 x Macchiato"
- "2 x Flat White"
- "2 x Cafe latte"
- "2 x porcija piena"
- "2 x porcija piena putas"

i Produktu izvēles skatījums automātiski tiek paslēpts, ja 10 sekunžu laikā netiek uzsākta gatavošana.

i Pēdējais izvēlētais produkts vienmēr ir redzams kā pirmais produktu izvēles skatījumā.

i Jūs varat pārvietot jebkuru no GIGA ieprogrammētajiem standarta produktiem vēlamajā pozīcijā sākuma ekrānā un pievienot to savai izlasei. Jūs varat pārskatīt un personalizēt savus iecienītākos kafijas dzērienus, piešķirot tiem jaunu produkta nosaukumu un individuālus iestatījumus (piemēram, daudzumu un kafijas stiprumu) (skatiet 4. sadaļu: "Pastāvīgie iestatījumi programmēšanas režīmā - Produkta iestatījumi"). Ņemiet vērā, ka nākamajās sadaļās sniegtie apraksti vienmēr attiecas uz noklusējuma iestatījumiem.

Kafijas dzērienu pagatavošana

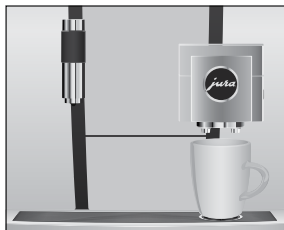

Piemērs: Rīkojieties šādi, lai pagatavotu vienu kafiju.

Obligāta prasība: Tiek attēlots sākuma ekrāns.

- ▶ Novietojiet zem duālās teknes tasīti.
- ▶ Pieskarieties "**Kafija**".

Sākas pagatavošana. Tasītē ieplūst kafijai iestatītais ūdens daudzums.

Gatavošana apstājas automātiski. Jūsu GIGA ierīce atkal ir gatava lietošanai.

Divu kafijas dzērienu pagatavošana

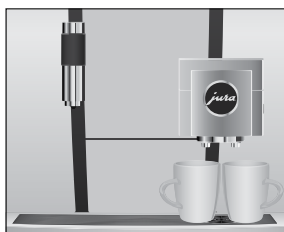

Piemērs: Rīkojieties šādi, lai pagatavotu **divus ristretto** (izmantojot produktu izvēles skatījumu).

Obligāta prasība: Tiek attēlots sākuma ekrāns.

- ▶ Novietojiet zem duālās teknes divas tasītes.
- ▶ Pagrieziet grozāmo slēdzi, lai skatītu **produktu izvēli**.
- ▶ Velciet pirkstu pa ekrānu, līdz centrā parādās "**2 x Ristretto**".
- ▶ Pieskarieties "**2 x Ristretto**", lai sāktu gatavošanu.

Sākas pagatavošana. Tasītēs ieplūst kafijai iestatītais ūdens daudzums. Gatavošana apstājas automātiski. Jūsu GIGA ierīce atkal ir gatava lietošanai.

Speciālo kafiju ar pienu pagatavošana

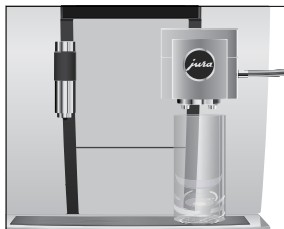

Jūsu GIGA var pagatavot latte macchiato, kapučīno, kafiju ar pienu un citus kafijas dzērienus ar pienu ar vienas pogas pieskārienu. Nav nepieciešams pārvietot glāzi vai tasīti.

Piemērs: Rīkojieties šādi, lai pagatavotu vienu latte macchiato.

Obligāta prasība: Tiek attēlots sākuma ekrāns. Duālajai teknei ir jābūt pievienotam pienam.

- ▶ Novietojiet zem duālās teknes glāzi.
 - ▶ Pieskarieties "**Latte Macchiato**".
- "**Latte Macchiato**", glāzē ieplūst iestatītais piena un piena putu daudzums.

i Ir īss laika intervāls, kamēr karstais piens atdalās no piena putām. Tas ļauj izveidoties tipiskajiem Latte Macchiato slāņiem.

Sākas kafijas pagatavošana. Glāzē ieplūst espresso iestatītais ūdens daudzums. Gatavošana apstājas automātiski. Jūsu GIGA ierīce atkal ir gatava lietošanai.

- i** 15 minūtes pēc dzēriena pagatavošanas notiek automātiska smalko putu putotāja skalošana (skatiet 5. sadaļu: "Apkope - Automātiskā piena sistēmas skalošana").

Lai nodrošinātu, ka piena sistēma duālajā teknē vienmēr darbojas nevainojami, tā ir jātīra **katru dienu** (skatiet 5. sadaļu: "Apkope - Piena sistēmas tīrīšana").

Americano un Lungo Barista

Gatavojot "Americano" un "Lungo Barista", GIGA sajauc kafiju ar karstu ūdeni, lietojot īpašu pagatavošanas metodi. Rezultātā tiek iegūts lielisks kafijas dzēriens, kas ir īpaši viegli dzerams. Jūs varat mainīt šī papildu ūdens daudzumu (skatiet 4. sadaļu "Pastāvīgie iestatījumi programmēšanas režīmā — produkta iestatījumu maiņa").

Produkti ar iespēju atsevišķi pievienotu svaigu ūdeni ir apzīmēti ar **sarkanu spidometra simbolu** sākuma ekrānā un produktu izvēles skatījumā.

- i** Pilnvarotais JURA servisa meistars var iestatīt ierīci tā, lai pie šiem "ātrajiem kafijas dzērieniem" netiktu attēlots sarkanais spidometra simbols.
- i** Produktiem ar iestatītu atsevišķi pievienotu svaigu ūdeni procesa laikā nav iespējams mainīt uzpildes daudzumu.

Malta kafija

Ja vēlaties, varat izmantot citu kafijas veidu, piemēram, kafiju bez kofeīna, ar uzpildes piltuvi maltajai kafijai.

Pamatinformācija par malto kafiju

- Nekad nepievienojiet vairāk kā divas maltas kafijas mērkarotes bez kaudzes.
- Izmantojiet kafiju, kas nav samalta pārāk smalki. Ļoti smalka kafija var nosprostot sistēmu, kā rezultātā kafija tikai pil.
- Ja neuzpildāt ierīci ar pietiekamu daudzumu maltas kafijas, displejā parādās **"Nepietiek malta kafija" ("Not enough ground coffee")** un GIGA pārtrauc darboties.

- Vēlamais kafijas dzēriens ir jāpagatavo aptuveni vienas minūtes laikā pēc maltās kafijas uzpildīšanas. Pretējā gadījumā GIGA ierīce pārtrauc darbību un atkal ir gatava lietošanai.
- Visi kafijas dzērieni ar malto kafiju vienmēr tiek gatavoti pēc viena un tā paša modeļa.

Piemērs: Rīkojieties šādi, lai pagatavotu vienu kafiju, izmantojot malto kafiju.

Obligāta prasība: Tiek attēlots sākuma ekrāns.

- ▶ Novietojiet zem duālās teknes tasīti.
 - ▶ Atveriet piltuves vāku maltajai kafijai.
- "Piebērt malto kafiju" ("Please add ground coffee")
- ▶ Ievietojiet vienu mērkaroti bez kaudzes maltās kafijas uzpildes piltuvē.
 - ▶ Aizveriet uzpildes piltuves vāku.

Tiek attēlotas speciālās kafijas, ko var pagatavot ar malto kafiju.

- ▶ Pieskarieties "Kafija".

Sākas pagatavošana. Displejā tiek parādīts "Kafija" un uzpildes tilpums. Tasītē ieplūst kafijai iestatītais ūdens daudzums.

Gatavošana apstājas automātiski. Jūsu GIGA ierīce atkal ir gatava lietošanai.



Karsts ūdens

GIGA piedāvā dažādus karstā ūdens pagatavošanas veidus:

- "Karsts ūdens"
- "Karsts ūdens zaļajai tējai"
- "Karsts ūdens melnai tējai"

⚠ UZMANĪBU

Pastāvs risks applaucēties ar karstā ūdens šļakatām.

- ▶ Izvairieties no tiešas saskares ar ādu.

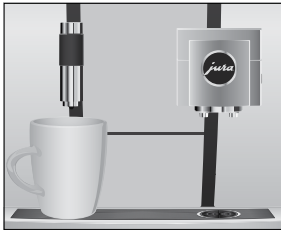

Piemērs: Rīkojieties šādi, lai sagatavotu karstu ūdeni **melnajai tējai**.

Obligāta prasība: Tiek attēlots sākuma ekrāns.

- ▶ Novietojiet zem karstā ūdens teknes tasīti.
- ▶ Pagrieziet grozāmo slēdzi, lai skatītu produktu izvēli.
- ▶ Velciet pirkstu pa ekrānu, līdz tiek izcelts "Karsts ūdens melnai tējai".
- ▶ Pieskarieties "Karsts ūdens melnai tējai".
"Karsts ūdens melnai tējai", tasītē ieplūst iestatītais ūdens daudzums.

Gatavošana apstājas automātiski. Jūsu GIGA ierīce atkal ir gatava lietošanai.

3 Lietošana ikdienā

Ierīces ieslēgšana

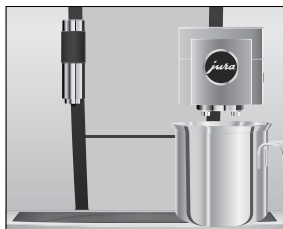

- ▶ Novietojiet zem duālās teknes trauku.

- ▶ Atveriet ieslēgšanas/izslēgšanas pogas vāku.
- ▶ Nospiediet ieslēgšanas/izslēgšanas pogu , lai ieslēgtu GIGA.

"Laipni lūdzam JURA" ("Welcome to JURA")

"Automāts uzsilst" ("Machine is heating")

"Automāts skalojas" ("Machine is rinsing"), notiek sistēmas skalošana. Skalošana apstājas automātiski. Jūsu GIGA ir gatava lietošanai.

Ikdienas apkope

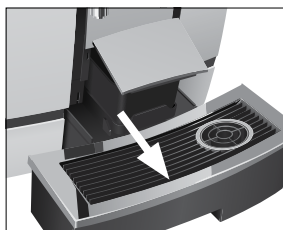

Lai nodrošinātu uzticamu jūsu GIGA ierīces kalpošanu daudzu gadu garumā un nevainojamu kafijas kvalitāti, ierīcei ir nepieciešama ikdienas apkope.

- ▶ Izņemiet notekaplāti.
- ▶ Iztukšojiet kafijas biezumtu tvertni un notekaplāti. Noskalojiet tās abas ar siltu ūdeni.

i Vienmēr iztukšojiet kafijas biezumtu tvertni, kad ierīce ir **ieslēgta**. Tikai tā var atiestatīt kafijas biezumtu skaitītāju.

i Notekaplātes ieliktni, pašu notekaplāti un kafijas biezumtu tvertni var mazgāt trauku mazgājamajā mašīnā.

- ▶ Ievietojiet atpakaļ kafijas biezumtu tvertni un notekaplāti.
- ▶ Iztīriet piena sistēmu duālajā tekne (skatiet 5. sadaļu: "Apkope – Piena sistēmas tīrīšana").
- ▶ Noņemiet piena caurulīti un rūpīgi izskalojiet to zem tekoša ūdens.
- ▶ Izjauciet un izskalojiet duālo tekni (skatiet 5. sadaļu: "Apkope – Duālās teknes izjaukšana un skalošana").

- ▶ Noslaukiet ierīces virsmu ar tīru, mīkstu, mitru drānu (piemēram, mikrošķiedras audumu).

i Lai notīrītu displeju, atslēdziet to izvēlnē "Apkopes statuss" ("Maintenance status") / "Bloķēt displeju" ("Lock display").

Papildu informācija par jūsu GIGA kopšanu programmēšanas režīmā ir pieejama izvēlnē "Apkopes statuss" ("Maintenance status") / "Apkopes informācija" ("Maintenance information").

Regulāra apkope

Veiciet šādas apkopes darbības **regulāri** vai **kad nepieciešams**:

- Higiēnas nolūkos ieteicams regulāri (aptuveni reizi 3 mēnešos) nomainīt piena caurulīti un maināmo piena tekni. Rezerves daļas ir pieejamas pie specializētajiem tirgotājiem. Jūsu GIGA ir aprīkots ar **HP3** piena sistēmu.
- Tasīšu režģa augšā un apakšā var pielipt piena un kafijas atlikumi. Ja tā notiek, notīriet tasīšu režģi.

Ierīces izslēgšana

Izslēdzot GIGA, sistēma tiek automātiski izskalota, ja ir bijis pagatavots kafijas dzēriens.

i Ja ir bijis gatavots piens, jums tiks prasīts arī iztīrīt piena sistēmu. Ja tā notiek, sekojiet norādījumiem uz ekrāna.

Obligāta prasība: Tiek attēlots sākuma ekrāns.

- ▶ Novietojiet zem duālās teknes trauku.

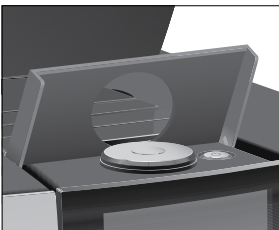
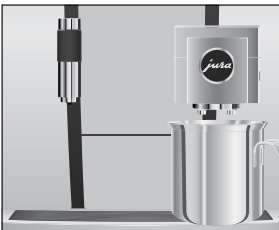

- ▶ Atveriet ieslēgšanas/izslēgšanas pogas vāku.
 - ▶ Nospiediet ieslēgšanas/izslēgšanas pogu .
- "Automāts skalojas" ("Machine is rinsing"), notiek sistēmas skalošana. Darbība apstājas automātiski. Jūsu GIGA izslēdzas.

4 Pastāvīgie iestatījumi programmēšanas režīmā

Pieskarieties " P ", lai atvērtu programmēšanas režīmu. Velciet pirkstu pa displeju vai pagrieziet grozāmo slēdzi, lai pārvietotos pa dažādiem programmas vienumiem un pastāvīgi saglabātu vēlamos iestatījumus. Var mainīt tālāk norādītos iestatījumus.

Programmas vienums	Apakšvienums	Skaidrojums
"Apkopes statuss" ("Maintenance status") ("1/4")	"Tīrīšana" ("Clean"), "Nomainīt filtru" ("Change the filter") (tikai tad, ja ir uzstādīts filtrs) "Atkaļķošana" ("Descale"), "Tīrīt piena sistēmu" ("Clean the milk system"), "Skalot" ("Rinse"), "Bloķēt displeju" ("Lock display"), "Apkopes informācija" ("Maintenance information")	► Sāciet nepieciešamo apkopes programmu šeit.
"Automāta uzstādījumi" ("Machine settings") ("2/4")	"Izslēgties pēc" ("Switch off after")	► Iestatiet laiku, pēc kura GIGA automātiski izslēdzas.
	"Laiks" ("Time"), "Datums" ("Date")	► Iestatiet laiku un datumu, ko izmantot GIGA taimera funkcijai.
	"Taimers" ("Timer")	► Norādiet ieslēgšanās un izslēgšanās laiku katrai nedēļas dienai.
	"Iestatīt maluma rupjumu" ("Set consistency of grind")	► Regulējiet maluma rupjumu atbilstoši izmantotajām kafijas pupiņām.
	"Taupīt enerģiju" ("Save energy")	► Aktivizējiet enerģijas taupīšanas režīmu.
	"Bloķēt/atbloķēt" ("Lock/enable")	► Bloķējiet dažādas ierīces funkcijas.
	"Rūpnīcas uzstādījumi" ("Factory setting")	► Atjaunojiet rūpnīcas iestatījumus
	"Vienības" ("Units")	► Izvēlieties ūdens daudzuma mērvienību un laika formātu.
	"Displejs" ("Display")	► Mainiet displeja spilgtumu.
	"Ūdens cietība" ("Water hardness")	► Variet iestatīt ūdens cietības pakāpi.
"Valodas izvēle" ("Choose language")	► Izvēlieties valodu.	

Programmas vienums	Apakšvienums	Skaidrojums
	"Pievienot aksesuāru" ("Connect accessory"), "Atvienot aksesuārus" ("Disconnect accessories") (Tiek attēlots tikai tad, ja tiek izmantots JURA Smart Connect.)	▶ Bez vadiem pievienojiet GIGA JURA aksesuāram vai atvienojiet savienojumu.
	"Iztukšot sistēmu" ("Empty system")	▶ Iztukšojiet sistēmu, lai pasargātu to no sala transportēšanas laikā.
	"Versija" ("Version")	Programmatūras versija
"Produkta uzstādījumi" ("Product settings") ("3/4")		▶ Izvēlieties iestatījumus kafijas dzērieniem un karstajam ūdenim.
"Informācija" ("Information") ("4/4")	"Produktu skaitītājs" ("Product counter"), "Dienas skaitītājs" ("Day counter"), "Apkopes reižu skaitītājs" ("Maintenance counter")	▶ Sekojiet līdzi visiem pagatavotajiem produktiem un apskatiet izpildīto apkopes programmu skaitu.

Produkta iestatījumi

Pieskarieties produktam uz **aptuveni 2 sekundēm**, lai apskatītu iestatījumu iespēju klāstu:

- "Dzēriena iestatījumi" ("Product settings"): Norādiet individuālus iestatījumus, piemēram, kafijas stiprumu, ūdens daudzumu u.c.
- "Produkta nosaukums" ("Product name"): Mainiet produkta nosaukumu.
- "Dzēst" ("Delete"): Izdzēst produktu no sākuma ekrāna.
- "Nomainīt dzērienu" ("Replace product"): Aizstāt produktus sākuma ekrānā ar jūsu iecienītākajiem.
- "Kopēt dzērienu" ("Copy product"): Nokopējiet jebkuru produktu, piemēram, lai izveidotu variantu ar jaunu produkta nosaukumu un individuāliem iestatījumiem.
- "Divkāšot dzērienu" ("Double product") (ne karstajam ūdenim): Pagatavojiet divus izvēlētos dzērienus

4 Pastāvīgie iestatījumi programmēšanas režīmā

Produkta iestatījumu maiņa Šādus iestatījumus var pastāvīgi saglabāt visiem kafijas dzērieniem, pienam un karstajam ūdenim:

Produkts	Kafijas stiprums	Daudzums	Vairāk iestatījumu
Ristretto, espresso, kafija, speciālā kafija, Americano, lungo barista	10 līmeņi	Ūdens: 15 ml – 290 ml Atsevišķi pievienots svaigs ūdens: 0 ml – 580 ml	Temperatūra (zema, normāla, ugsta), produkta nosaukums, dzēst/aizstāt/kopēt/dubultais produkts
Espresso doppio	10 līmeņi	Ūdens: 15 ml – 290 ml (2 cikli) Atsevišķi pievienots svaigs ūdens: 0 ml – 580 ml	Temperatūra (zema, normāla, ugsta), produkta nosaukums, dzēst/aizstāt/kopēt produktu
Kafijas kanniņa	10 līmeņi	Ūdens: 15 ml – 290 ml Atsevišķi pievienots svaigs ūdens: 0 ml – 580 ml	Ciklu skaits (1-5), temperatūra (zema, normāla, augsta), produkta nosaukums, dzēst/aizstāt/kopēt produktu
Kapučino	10 līmeņi	Ūdens: 15 ml – 290 ml Ūdens apvads: 0 ml – 580 ml Piena putas: 0 sek. – 120 sek.	Piena temperatūra, temperatūra (zema, normāla, augsta), produkta nosaukums, dzēst/aizstāt/kopēt/divkāršot dzērienu
Latte Macchiato	10 līmeņi	Ūdens: 15 ml – 290 ml Atsevišķi pievienots svaigs ūdens: 0 ml – 580 ml Piena putas: 0 sek. – 120 sek. Piens: 0 sek. – 120 sek. Intervāls: 0 sek. – 60 sek.	Piena un piena putu temperatūra, temperatūra (zema, normāla, augsta), produkta nosaukums, dzēst/aizstāt/kopēt/divkāršot dzērienu

Produkts	Kafijas stiprums	Daudzums	Vairāk iestatījumu
Espresso Macchiato, Flat White, cafe latte	10 līmeņi	Ūdens: 15 ml – 290 ml Atsevišķi pievienots svaigs ūdens: 0 ml – 580 ml Piena putas: 0 sek. – 120 sek. Piens: 0 sek. – 120 sek.	Piena un piena putu temperatūra, temperatūra (zema, normāla, augsta), produkta nosaukums, dzēst/aizstāt/ kopēt/divkāršot dzērienu
Piena putu porcija, piena porcija	–	Piena putas: 0 sek. – 120 sek. Piens: 0 sek. – 120 sek.	Piena un piena putu temperatūra, produkta nosaukums, dzēst/aizstāt/ kopēt/divkāršot dzērienu
Karsts ūdens, karsts ūdens zaļajai tējai, karsts ūdens melnajai tējai	–	Ūdens: 25 ml – 450 ml	Temperatūra (zema, normāla, augsta), produkta nosaukums, dzēst/ aizstāt/kopēt produktu

Pastāvīgie iestatījumi programmēšanas režīmā vienmēr seko vienam un tam pašam modelim.

Piemērs: Rīkojieties šādi, lai mainītu kafijas stiprumu vienam espresso.

Obligāta prasība: Tiek attēlots sākuma ekrāns.

- ▶ Pieskarieties "Espresso" uz aptuveni 2 sekundēm, līdz parādās iespējamo iestatījumu saraksts.
- ▶ Pieskarieties "Produkta uzstādījumi" ("Product settings"). "Espresso"
- ▶ Velciet pirkstu pa ekrānu, līdz centrā parādās "Kafijas stiprums" ("Coffee strength").
- ▶ Tagad velciet pirkstu pa kreisi vai pa labi, lai mainītu kafijas stipruma iestatījumu.
- ▶ Pieskarieties "Saglabāt" ("Save").
Displejā uz neilgu laiku parādās "Saglabāts" ("Saved").
- ▶ Pieskarieties "Atpakaļ" ("Back"), lai atgrieztos sākuma ekrānā.

Maluma rupjuma iestatīšana

Programmas vienumā "Dzēriena iestatījumi" ("Product settings") / "Uzstādīt maluma rupjumu" ("Set consistency of grind") varat pielāgot dzirnaviņas atbilstoši kafijas grauzdējuma pakāpei.

Maluma pakāpe ir pareiza, ja kafija vienmērīgi izplūst no duālās teknes. Papildus izveidojas smalkas, biezas putiņas.

Obligāta prasība: Tiek attēlots sākuma ekrāns.

- ▶ Pieskarieties " P ".
"Apkopes statuss" ("Maintenance status")
- ▶ Pagrieziet grozāmo slēdzi, līdz displejā parādās "Automāta uzstādījumi" ("Machine settings").
- ▶ Piespiediet grozāmo slēdzi.
"Izslēgties pēc" ("Switch off after")
- ▶ Pagrieziet grozāmo slēdzi, līdz displejā parādās "Uzstādīt maluma rupjumu" ("Set consistency of grind").
- ▶ Piespiediet grozāmo slēdzi.
- ▶ Pagrieziet grozāmo slēdzi, lai mainītu iestatījumu.
- ▶ Pieskarieties "Saglabāt" ("Save").
Displejā uz neilgu laiku parādās "Saglabāts" ("Saved").
"Uzstādīt maluma rupjumu" ("Set consistency of grind")
- ▶ Pieskarieties "Atpakaļ" ("Back") tik reizes, cik nepieciešams, lai atgrieztos sākuma ekrānā.

Automātiskā izslēgšanās

Liekot GIGA automātiski izslēgties, jūs varat samazināt enerģijas patēriņu. Ja šī funkcija ir aktivizēta, GIGA automātiski izslēdzas, kad pagājis iestatītais laiks kopš ierīces pēdējās darbināšanas.

Varat iestatīt automātisko izslēgšanos pēc 15 minūtēm, 30 minūtēm, 1–15 stundām vai deaktivēt to.

Obligāta prasība: Tiek attēlots sākuma ekrāns.

- ▶ Pieskarieties " P ".
"Apkopes statuss" ("Maintenance status")
- ▶ Pagrieziet grozāmo slēdzi, līdz displejā parādās "Automāta uzstādījumi" ("Machine settings").
- ▶ Piespiediet grozāmo slēdzi.
"Izslēgties pēc" ("Switch off after")
- ▶ Tagad velciet pirkstu pa kreisi vai pa labi, lai mainītu izslēgšanās laiku.

- ▶ Pieskarieties "Saglabāt" ("Save").
Displejā uz neilgu laiku parādās "Saglabāts" ("Saved").
"Izslēgties pēc" ("Switch off after")
- ▶ Pieskarieties "Atpakaļ" ("Back") tik reizes, cik nepieciešams, lai atgrieztos sākuma ekrānā.

Laiks un datums

Laiks un datums jau ir iestatīts pirmajā lietošanas reizē. Varat mainīt šo iestatījumu programmēšanas režīmā:

- "Automāta uzstādījumi" ("Machine settings") / "Laiks" ("Time")
 - "Automāta uzstādījumi" ("Machine settings") / "Datums" ("Date")
- i** Var izvēlēties "24 h" ("24 hrs") vai "AM / PM" laika režīmu (skatiet 4. sadaļu "Pastāvīgie iestatījumi programmēšanas režīmā – ūdens daudzuma mērvienība/laika formāts").

Piemērs: Rīkojieties šādi, lai mainītu laiku.

Obligāta prasība: Tiek attēlots sākuma ekrāns.

- ▶ Pieskarieties "P".
"Apkopes statuss" ("Maintenance status")
- ▶ Pagrieziet grozāmo slēdzi, līdz displejā parādās "Automāta uzstādījumi" ("Machine settings").
- ▶ Piespiediet grozāmo slēdzi.
"Izslēgties pēc" ("Switch off after")
- ▶ Pagrieziet grozāmo slēdzi, līdz displejā parādās "Laiks" ("Time").
- ▶ Piespiediet grozāmo slēdzi.
"Laiks" ("Time")
- ▶ Ievadiet pareizu laiku.
- ▶ Pieskarieties "Saglabāt" ("Save").
Displejā uz neilgu laiku parādās "Saglabāts" ("Saved").
"Laiks" ("Time")
- ▶ Pieskarieties "Atpakaļ" ("Back") tik reizes, cik nepieciešams, lai atgrieztos sākuma ekrānā.

Taimeris

Programmas vienumā "Automāta uzstādījumi" ("Machine settings") / "Taimeris" ("Timer") varat iestatīt ieslēgšanās un izslēgšanās laiku katrai nedēļas dienai.

- ❗ Var izvēlēties "24 h" ("24 hrs") vai "AM / PM" laika režīmu (skatiet 4. sadaļu "Pastāvīgie iestatījumi programmēšanas režīmā – ūdens daudzuma mērvienība/laika formāts").

Piemērs: Rīkojieties šādi, lai GIGA ieslēgtos **pirmdienās** jūsu izvēlētā laikā.

Obligāta prasība: Tiek attēlots sākuma ekrāns.

- ▶ Pieskarieties "P".
"Apkopes statuss" ("Maintenance status")
- ▶ Pagrieziet grozāmo slēdzi, līdz displejā parādās "Automāta uzstādījumi" ("Machine settings").
- ▶ Piespiediet grozāmo slēdzi.
"Izslēgties pēc" ("Switch off after")
- ▶ Pagrieziet grozāmo slēdzi, līdz displejā parādās "Taimeris" ("Timer").
- ▶ Piespiediet grozāmo slēdzi.
"Taimeris" ("Timer")
- ▶ Pieskarieties "Pirmdiena" ("Monday").
"Ieslēgt ierīci" ("Switch machine on")
- ▶ Ievadiet vēlamo ieslēgšanās laiku.
- ▶ Pieskarieties "Saglabāt" ("Save").
"Izslēgt ierīci" ("Switch machine off")
- ▶ Pieskarieties "Atpakaļ" ("Back") tik reizes, cik nepieciešams, lai atgrieztos sākuma ekrānā.

Ūdens cietības iestatīšana

Jo cietāks ir ūdens, jo biežāk GIGA ir nepieciešama atkaļķošana. Tāpēc ir svarīgi pareizi iestatīt ūdens cietību.

Ūdens cietība ir iestatīta ierīces pirmajā lietošanas reizē. Šo iestatījumu var jebkurā laikā mainīt.

Ūdens cietību var brīvi mainīt robežās no 1 °dH līdz 30 °dH.

Obligāta prasība: Tiek attēlots sākuma ekrāns.

- ▶ Pieskarieties "P".
"Apkopes statuss" ("Maintenance status")

- ▶ Pagrieziet grozāmo slēdzi, līdz displejā parādās "Automāta uzstādījumi" ("Machine settings").
- ▶ Piespiediet grozāmo slēdzi.
"Izslēgties pēc" ("Switch off after")
- ▶ Pagrieziet grozāmo slēdzi, līdz displejā parādās "Ūdens cietība" ("Water hardness").
- ▶ Piespiediet grozāmo slēdzi.
"Ūdens cietība" ("Water hardness")
- ▶ Tagad velciet pirkstu pa kreisi vai pa labi, lai mainītu iestatījumu.
- ▶ Pieskarieties "Saglabāt" ("Save").
Displejā uz neilgu laiku parādās "Saglabāts" ("Saved").
"Ūdens cietība" ("Water hardness")
- ▶ Pieskarieties "Atpakaļ" ("Back") tik reizes, cik nepieciešams, lai atgrieztos sākuma ekrānā.

Ūdens daudzuma mērvienība/laika formāts

Varat mainīt ūdens daudzuma mērvienību un laika formātu programmēšanas režīmā ("Automāta uzstādījumi" ("Machine settings") / "Vienības" ("Units")):

- "Mainīt mērvienības" ("Change units") ("ml" / "oz")
- "Iestatīt laika formātu" ("Set time format") ("24 h" ("24 hrs.") / "AM / PM")

Piemērs: Rīkojieties šādi, lai mainītu ūdens mērvienību no "ml" uz "oz" (uncēm).

Obligāta prasība: Tiek attēlots sākuma ekrāns.

- ▶ Pieskarieties "P".
"Apkopes statuss" ("Maintenance status")
- ▶ Pagrieziet grozāmo slēdzi, līdz displejā parādās "Automāta uzstādījumi" ("Machine settings").
- ▶ Piespiediet grozāmo slēdzi.
"Izslēgties pēc" ("Switch off after")
- ▶ Pagrieziet grozāmo slēdzi, līdz displejā parādās "Mainīt mērvienības" ("Change units").
- ▶ Piespiediet grozāmo slēdzi.
"Mainīt mērvienības" ("Change units")
- ▶ Tagad velciet pirkstu pa kreisi vai pa labi, lai mainītu iestatījumu uz "oz".

- ▶ Pieskarieties "Saglabāt" ("Save").
Displejā uz neilgu laiku parādās "Saglabāts" ("Saved").
"Vienības" ("Units")
- ▶ Pieskarieties "Atpakaļ" ("Back") tik reizes, cik nepieciešams, lai atgrieztos sākuma ekrānā.

Enerģijas taupīšanas režīms

Programmas vienumā "Automāta uzstādījumi" ("Machine settings") / "Taupīt enerģiju" ("Save energy") varat iestatīt enerģijas taupīšanas režīmu:

- "1"
 - Drīz pēc pēdējās gatavošanas GIGA pārtrauc sildīšanu. Pēc aptuveni 5 minūtēm displejā parādās "ESM" simbols (enerģijas taupīšanas režīms, E.S.M.®).
 - Pirms varat pagatavot kafijas dzērienu, kafijas dzērienu ar pienu vai karstu ūdeni, ierīcei ir jāuzsilst.
- "0"
 - Visus kafijas dzērienus, kafijas dzērienus ar pienu un karsto ūdeni var pagatavot bez gaidīšanas.

Piemērs: Rikojieties šādi, lai ieslēgtu enerģijas taupīšanas režīmu.

Obligāta prasība: Tiek attēlots sākuma ekrāns.

- ▶ Pieskarieties " P ".
"Apkopes statuss" ("Maintenance status")
- ▶ Pagrieziet grozāmo slēdzi, līdz displejā parādās "Automāta uzstādījumi" ("Machine settings").
- ▶ Piespiediet grozāmo slēdzi.
"Izslēgties pēc" ("Switch off after")
- ▶ Pagrieziet grozāmo slēdzi, līdz displejā parādās "Taupīt enerģiju" ("Save energy").
- ▶ Piespiediet grozāmo slēdzi.
"Taupīt enerģiju" ("Save energy")
- ▶ Tagad velciet pirkstu pa regulatoru un iestatiet to uz "1".
- ▶ Pieskarieties "Saglabāt" ("Save").
Displejā uz neilgu laiku parādās "Saglabāts" ("Saved").
"Taupīt enerģiju" ("Save energy")
- ▶ Pieskarieties "Atpakaļ" ("Back") tik reizes, cik nepieciešams, lai atgrieztos sākuma ekrānā.

Funkciju iespējošana un atspējošana

Programmas vienumā "Automāta uzstādījumi" ("Machine settings")/ "Bloķēt/atbloķēt" ("Lock/enable") varat apskatīt šādu informāciju:

- "Izslēgšanās uzstādījumi" ("One-off settings"): **Gatavošanas laikā** var mainīt individuālus iestatījumus (piemēram, kafijas stiprumu vai ūdens daudzumu).
- "Programmēšana" ("Expert mode"):: Varat piekļūt produkta iestatījumiem, uz aptuveni 2 sekundēm pieskaroties produktam.
- "Rotējošā izvēlne" ("Rotary Selection"): **Produktu izvēles skatījumu** ar papildu produktiem var atvērt, pagriežot grozāmo slēdzi.
- "Brīdinājuma signāls" ("Alarm displays"): Sākuma ekrānā tiek attēloti tādi ziņojumi kā "Iztīrīt automātu" ("Clean machine") vai "Tīrīt piena sistēmu" ("Clean the milk system").

Piemērs: Rīkojieties šādi, lai bloķētu **individuālos iestatījumus** gatavošanas laikā.

Obligāta prasība: Tiek attēlots sākuma ekrāns.

- ▶ Pieskarieties "P".
- ▶ "Apkopes statuss" ("Maintenance status")
- ▶ Pagrieziet grozāmo slēdzi, līdz displejā parādās "Automāta uzstādījumi" ("Machine settings").
- ▶ Piespiediet grozāmo slēdzi.
- ▶ "Izslēgties pēc" ("Switch off after")
- ▶ Pagrieziet grozāmo slēdzi, līdz displejā parādās "Bloķēt/atbloķēt" ("Lock/enable").
- ▶ Piespiediet grozāmo slēdzi.
- ▶ "Bloķēt/atbloķēt" ("Lock/enable")
- ▶ Pieskarieties "Izslēgšanās uzstādījumi" ("One-off settings").
- ▶ "Izslēgšanās uzstādījumi" ("One-off settings")
- ▶ Tagad velciet pirkstu pa regulatoru, lai aizvērtu atslēgas simbolu.
- ▶ Pieskarieties "Saglabāt" ("Save").
- ▶ Displejā uz neilgu laiku parādās "Saglabāts" ("Saved").
- ▶ "Bloķēt/atbloķēt" ("Lock/enable")
- ▶ Pieskarieties "Atpakaļ" ("Back") tik reizes, cik nepieciešams, lai atgrieztos sākuma ekrānā.

Valoda

Šajā programmas vienumā varat iestatīt GIGA izmantoto valodu.

Piemērs: Rikojieties šādi, lai nomainītu valodu no "English" (angļu) uz "Deutsch" (vācu).

Obligāta prasība: Tiek attēlots sākuma ekrāns.

- ▶ Pieskarieties " P ".
"Apkopes statuss" ("Maintenance status")
- ▶ Pagrieziet grozāmo slēdzi, līdz displejā parādās "Automāta uzstādījumi" ("Machine settings").
- ▶ Piespiediet grozāmo slēdzi.
"Automāta uzstādījumi" ("Machine settings")
- ▶ Piespiediet grozāmo slēdzi.
"Izslēgties pēc" ("Switch off after")
- ▶ Pagrieziet grozāmo slēdzi, līdz displejā parādās "Valodas izvēle" ("Choose language").
- ▶ Piespiediet grozāmo slēdzi.
"Valodas izvēle" ("Choose language")
- ▶ Velciet pirkstu pa displeju līdz centrā tiek attēlota vēlamā valoda, piemēram, "Deutsch" (vācu).
- ▶ Pieskarieties "Speichern".
Displejā uz neilgu laiku parādās "Gespeichert".
"Sprachauswahl" (Valodas izvēle)
- ▶ Pieskarieties "Zurück" tik reizes, cik nepieciešams, lai atgrieztos sākuma ekrānā.

Displeja spilgtums

Programmas vienumā "Automāta uzstādījumi" ("Machine settings") / "Displejs" ("Display") varat iestatīt displeja spilgtumu (procentos).

Obligāta prasība: Tiek attēlots sākuma ekrāns.

- ▶ Pieskarieties " P ".
"Apkopes statuss" ("Maintenance status")
- ▶ Pagrieziet grozāmo slēdzi, līdz displejā parādās "Automāta uzstādījumi" ("Machine settings").
- ▶ Piespiediet grozāmo slēdzi.
"Izslēgties pēc" ("Switch off after")
- ▶ Pagrieziet grozāmo slēdzi, līdz displejā parādās "Display" (Displejs).
- ▶ Piespiediet grozāmo slēdzi.
"Displejs" ("Display")

- ▶ Tagad velciet pirkstu pa kreisi vai pa labi, lai mainītu iestatījumu.
- ▶ Pieskarieties "Saglabāt" ("Save").
Displejā uz neilgu laiku parādās "Saglabāts" ("Saved").
"Displejs" ("Display")
- ▶ Pieskarieties "Atpakaļ" ("Back") tik reizes, cik nepieciešams, lai atgrieztos sākuma ekrānā.

Rūpnīcas iestatījumu atjaunošana

Programmas vienumā "Automāta uzstādījumi" ("Machine settings") / "Rūpnīcas uzstādījumi" ("Factory setting") var atiestatīt ierīces rūpnīcas iestatījumus. **Visi lietotāja iestatījumi** (izņemot "Ūdens cietība" ("Water hardness")), tiek atiestatīti uz rūpnīcas iestatījumiem. Pēc tam jūsu GIGA izslēdzas.

Obligāta prasība: Tiek attēlots sākuma ekrāns.

- ▶ Pieskarieties "P".
"Apkopes statuss" ("Maintenance status")
- ▶ Pagrieziet grozāmo slēdzi, līdz displejā parādās "Automāta uzstādījumi" ("Machine settings").
- ▶ Piespiediet grozāmo slēdzi.
"Izslēgties pēc" ("Switch off after")
- ▶ Pagrieziet grozāmo slēdzi, līdz centrā parādās "Rūpnīcas uzstādījumi" ("Factory setting").
- ▶ Piespiediet grozāmo slēdzi.
"Rūpnīcas uzstādījumi" ("Factory setting") / "Atjaunot visus automāta rūpnīcas uzstādījumus" ("Reset the machine to the factory settings?")
- ▶ Pieskarieties "Jā" ("Yes").
Displejā uz neilgu laiku parādās "Saglabāts" ("Saved").
Jūsu GIGA izslēdzas.

Informācijas apskatīšana

Programmas vienumā "Informācija" ("Information") varat apskatīt šādu informāciju:

- "Produktu skaitītājs" ("Product counter"): Pagatavoto kafijas dzērienu un karstā ūdens porciju skaits
- "Dienu skaitītājs" ("Day counter"): Pagatavoto kafijas dzērienu un karstā ūdens porciju skaits. Skaitītāju var atiestatīt uz nulli.
- "Apkopes reižu skaitītājs" ("Maintenance counter"): Izpildīto apkopes programmu (tīrīšanas, atkalķošanas u.c.) skaits

Piemērs: Rīkojieties šādi, lai apskatītu sagatavoto kafijas dzērienu skaitu.

Obligāta prasība: Tiek attēlots sākuma ekrāns.

- ▶ Pieskarities " P ".
"Apkopes statuss" ("Maintenance status")
- ▶ Pagrieziet grozāmo slēdzi, līdz displejā parādās "Informācija" ("Information").
- ▶ Piespiediet grozāmo slēdzi.
"Produktu skaitītājs" ("Product counter")
- ▶ Piespiediet grozāmo slēdzi vēlreiz.
- ▶ Pieskarities "1/2" vai pagrieziet grozāmo slēdzi, lai skatītu pārējo produktu skaitu.
- ▶ Pieskarities "Atpakaļ" ("Back") tik reizes, cik nepieciešams, lai atgrieztos sākuma ekrānā.

5 Apkope

Jūsu GIGA ir integrētas tālāk norādītās apkopes programmas.

- Ierīces skalošana ("Skalot" ("Rinse"))
- Piena sistēmas skalošana duālajā teknē
- Piena sistēmas tīrīšana duālajai teknei ("Tīrīt piena sistēmu" ("Clean the milk system"))
- Filtra nomaiņa ("Nomainīt filtru" ("Change the filter")) (tikai tad, ja ir aktivēts filtrs)
- Ierīces tīrīšana ("Tīrīšana" ("Clean"))
- Ierīces atkaļķošana ("Atkaļķošana" ("Descale"))

- i** Izpildiet katru apkopes programmu, kad tas tiek pieprasīts.
- i** Higiēnas nolūkos piena sistēma ir jāiztīra **katru dienu**, kad ir gatavots piens.

Ierīces skalošana

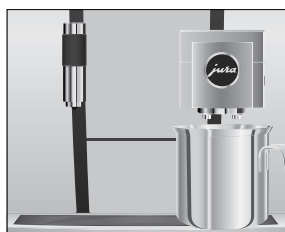

Skalošanas operāciju var uzsākt manuāli jebkurā laikā.

Obligāta prasība: Tiek attēlots sākuma ekrāns.

- ▶ Novietojiet zem duālās teknes trauku.
 - ▶ Pieskarieties " P ".
 - ▶ Pieskarieties "Apkopes statuss" ("Maintenance status").
 - ▶ Pieskarieties "Apkopes statuss" ("Maintenance status").
 - ▶ "Tīrīt" ("Clean")
 - ▶ Velciet pirkstu pa ekrānu, līdz centrā parādās "Skalot" ("Rinse").
 - ▶ Pieskarieties "Skalot" ("Rinse"), lai sāktu skalošanu.
 - ▶ "Automāts skalojas" ("Machine is rinsing"), "Tiek skalota piena sistēma" ("Milk system is being rinsed") no duālās teknes izplūst ūdens.
- Skalošana apstājas automātiski. Jūsu GIGA ierīce atkal ir gatava lietošanai.

Automātiskā piena sistēmas skalošana

15 minūtes pēc piena pagatavošanas notiek **automātiska** piena sistēmas skalošana.

Piena sistēmas tīrīšana

Lai nodrošinātu, ka piena sistēma duālajā tekņē vienmēr darbojas nevainojami, tā ir jāztīra **katru dienu**, kad ir gatavots piens

UZMANĪBU

Izmantojot nepiemērotu tīrīšanas līdzekli, var sabojāt ierīci un/vai atstāt ūdenī pārpalikumus.

- ▶ Lietot vienīgi oriģinālos JURA apkopes produktus.

i JURA piena sistēmas tīrīšanas līdzeklis ir pieejams pie speciāli zētajiem izplatītājiem.

i Lai iztīrītu piena sistēmu, izmantojiet komplektā iekļauto tvertni.

Obligāta prasība: Tiek attēlots sākuma ekrāns. Displejā parādās "Tīrīt piena sistēmu" ("Clean the milk system").

- ▶ Pieskarieties "Tīrīt piena sistēmu" ("Clean the milk system").
- ▶ Pieskarieties "Sākt" ("Start").
- ▶ Vēlreiz pieskarieties "Start" (Sākt).
"Šķīdums skalošanai" ("Milk system cleaner") / "Pievienot piena caurulīti" ("Connect the milk tube")
- ▶ Atvienojiet piena caurulīti no piena tvertnes.
- ▶ Pievienojiet 1 devu piena sistēmas tīrīšanas līdzekļa tvertnes **aizmugures** daļā.

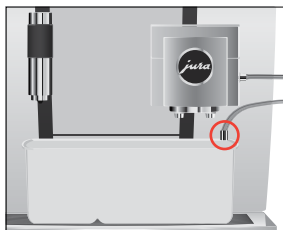
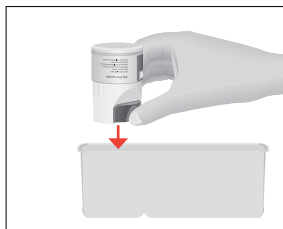

- ▶ Novietojiet tvertni zem duālās teknes un pievienojiet piena caurulīti pie tvertnes.

i Lai pareizi pievienotu piena caurulīti tvertnei, caurulītei ir jābūt aprīkotai ar savienojumu.

- ▶ Pieskarieties "Nākamais" ("Next").
"Tiek tīrīta piena sistēma" ("Milk system is being cleaned"),
duālā tekne un piena caurulīte tiek iztīrītas.
Darbība apstājas automātiski. Jūsu GIGA atkal ir gatava lietošanai.

Duālās teknes izjaukšana un skalošana

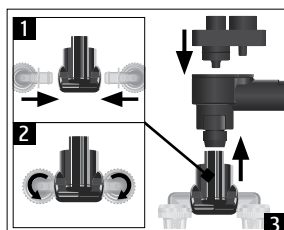
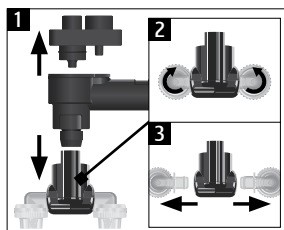
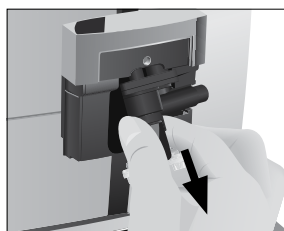
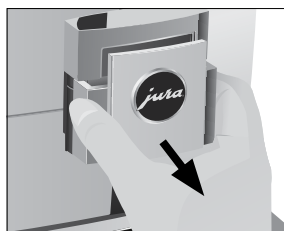
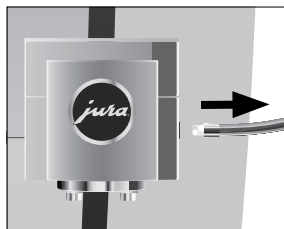

Duālā tekne ir jāizjauc un jāizskalo **katru dienu**, ja ir gatavots piens, lai nodrošinātu nevainojamu tās darbību, kā arī higiēnas nolūkos.

- ▶ Noņemiet piena caurulīti un rūpīgi izskalojiet to zem tekoša ūdens.

- ▶ Pavelciet duālās teknes vāku uz priekšu un noņemiet to.

- ▶ Noņemiet piena sistēmu no duālās teknes.

- ▶ Izjauciet piena sistēmu atsevišķās detaļās.
- ▶ Izskalojiet visas detaļas zem tekoša ūdens. Ja ir stipri piekal-
tuši piena atlikumi, vispirms iemērciet detaļas 250 ml auksta
ūdens, kam pievienota 1 deva JURA šķīduma piena sistēmas
skalošanai. Pēc tam rūpīgi izskalojiet detaļas.

- ▶ Salieciet piena sistēmu atpakaļ.

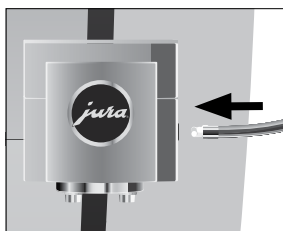
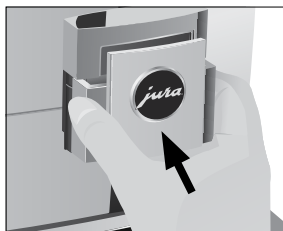
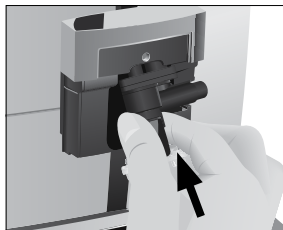

► Uzstādiet saliktās detaļas atpakaļ duālajā tekneņ un stingri to piespiediet.

► Uzlieciet duālās teknes vāku.

► Pievienojiet piena caurulīti duālajai teknei.

Filtra nomaiņa

i Kad caur ārējo filtru būs izplūdis noteiktais ūdens daudzums, tā pārtrauks darboties. Jūsu GIGA ierīce automātiski pieprasīs nomainīt filtru.

Obligāta prasība: Tiek attēlots sākuma ekrāns. Displejā parādās "Change the filter" (Nomainīt filtru).

- Nomainiet **ārējo** filtru, kā aprakstīts attiecīgajā lietošanas pamācībā.
- Pieskarieties "P".
"Apkopes statuss" ("Maintenance status")
- Piespiediet grozāmo slēdzi.
"Tīrīt" ("Clean")
- Pagrieziet grozāmo slēdzi, līdz displejā parādās "Nomainīt filtru" ("Change the filter").
- Piespiediet grozāmo slēdzi.
"Vai tiešām vēlaties atiestatīt filtra kapacitāti?" ("Do you really want to reset the filter capacity?")

- ▶ Pieskarieties "Jā" ("Yes").
"Filtra kapacitāte litros" ("Filter capacity in litres");
- ▶ Ievadiet ārējās filtra kapacitāti.
- ▶ Pieskarieties "Saglabāt" ("Save").
"Saglabāts" ("Saved")
Tiek attēlots sākuma ekrāns. Jūsu GIGA atkal ir gatava lietošanai.

Ierīces tīrīšana

Pēc 220 gatavošanas reizēm vai 80 ieslēgšanas skalošanas reizēm GIGA pieprasis veikt tīrīšanu.

UZMANĪBU

Izmantojot nepiemērotu tīrīšanas līdzekli, var sabojāt ierīci un/vai atstāt ūdenī pārpalikumus.

- ▶ Lietot vienīgi oriģinālos JURA apkopes produktus.

- i** Tīrīšanas programmas ilgums ir aptuveni 20 minūtes.
- i** Nepārtrauciet tīrīšanas programmu. To darot, pasliktināsies tīrīšanas kvalitāte.
- i** JURA tīrīšanas tabletes ir pieejamas pie specializētajiem izplātājiem.

Obligāta prasība: Tiek attēlots sākuma ekrāns. Displejā parādās "Iztīrīt automātu" ("Clean machine").

- ▶ Pieskarieties "Iztīrīt automātu" ("Clean machine").
"Tīrīt" ("Clean")
- ▶ Pieskarieties "Tīrīt" ("Clean").
- ▶ Pieskarieties "Sākt" ("Start").
- ▶ Vēlreiz pieskarieties "Start" (Sākt).
"Iztukšot kafijas biežumu tvertni" ("Empty coffee grounds container")
- ▶ Iztukšojiet notekpaplāti un kafijas biežumu tvertni un uzstādiet tās atpakaļ ierīcē.
"Lūdzu, piespiediet grozāmo slēdzi" ("Press the Rotary Switch")
- ▶ Novietojiet zem duālās teknes trauku.
- ▶ Piespiediet grozāmo slēdzi.
"Automāts tiek tīrīts" ("Machine is being cleaned"), no duālās teknes izplūst ūdens.
Operācija tiek pārtraukta, "Ievietot tīrīšanas tableti" ("Add cleaning tablet").
- ▶ Atveriet piltuves vāku maltajai kafijai.





- ▶ Ievietojiet JURA tīrīšanas tableti uzpildes piltuvē.
- ▶ Aizveriet uzpildes piltuves vāku.
"Lūdzu, piespiediet grozāmo slēdzi" ("Press the Rotary Switch")
- ▶ Piespiediet grozāmo slēdzi.
"Automāts tiek tīrīts" ("Machine is being cleaned"), no duālās teknes vairākkārt izplūst ūdens.
Darbība apstājas automātiski.
"Iztukšot kafijas biežumu tvertni" ("Empty coffee grounds container")
- ▶ Iztukšojiet notekpaplāti un kafijas biežumu tvertni un uzstādiet tās atpakaļ ierīcē.
Tīrīšana ir pabeigta. Tiek attēlots sākuma ekrāns.

Ierīces atkaļķošana

Laika gaitā GIGA izveidojas kaļķakmens nogulsnes, un, kad pienāk laiks, ierīce automātiski brīdina, ka nepieciešama atkaļķošana. Kaļķakmens nogulšņu veidošanās līmenis ir atkarīgs no ūdens cietības.

- i** Ja izmantojat **ārējo** filtru un tas ir aktivizēts, netiks prasīts veikt atkaļķošanu.

⚠ UZMANĪBU

Nonākot saskarē ar ādu vai acīm, atkaļķošanas līdzeklis var izraisīt kairinājumu.

- ▶ Izvairieties no saskares ar ādu vai acīm.
- ▶ Noskalojiet atkaļķošanas līdzekli ar tīru ūdeni. Ja atkaļķošanas līdzeklis nonāk acīs, vērsieties pie ārsta.

UZMANĪBU

Izmantojot nepiemērotu atkaļķošanas līdzekli, var sabojāt ierīci un/ vai atstāt ūdenī pārpalikumus.

- ▶ Lietot vienīgi oriģinālos JURA apkopes produktus.

UZMANĪBU

Ja atkaļķošanas operācija tiek pārtraukta, var rasties ierīces bojājumi.

- ▶ Ļaujiet atkaļķošanas programmai darboties līdz beigām.

UZMANĪBU

Ja atkaļķošanas līdzeklis nonāk saskarē ar viegli bojājamām virsmām (piemēram, marmoru), ir iespējama bojājumu rašanās.

- ▶ Nekavējoties satīriet izšļakstīto līdzekli.

- i** Atkaļķošanas programmas ilgums ir aptuveni 50 minūtes.
- i** JURA atkaļķošanas tabletes ir pieejamas pie specializētajiem izplatītājiem.

Obligāta prasība: Tiek attēlots sākuma ekrāns. Displejā parādās "Atkaļķot kafijas automātu" ("Decalcify machine").

- ▶ Pieskarieties "Atkaļķot kafijas automātu" ("Decalcify machine").
"Atkaļķošana" ("Descale")
- ▶ Pieskarieties "Atkaļķošana" ("Descale").
- ▶ Pieskarieties "Sākt" ("Start").
- ▶ Vēlreiz pieskarieties "Start" (Sākt).
"Iztukšot notekaplāti" ("Empty drip tray")
- ▶ Iztukšojiet notekaplāti un kafijas biežumu tvertni un uzstādiet tās atpakaļ ierīcē.
"Ieliet šķīdumu ūdens tvertnē" ("Pour descaling agent into water tank")
- ▶ Noņemiet un iztukšojiet ūdens tvertni.
- ▶ Pilnībā izšķīdiniet 4 JURA atkaļķošanas tabletes traukā, kurā ir 800 ml ūdens. Tas var aizņemt vairākas minūtes.
- ▶ Ielejiet šķīdumu **tukšā** ūdens tvertnē un ievietojiet to ierīcē.
"Lūdzu, piespiediet grozāmo slēdzi" ("Press the Rotary Switch")

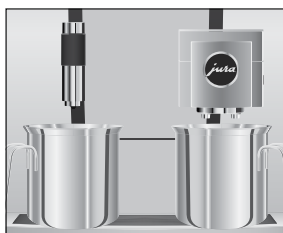
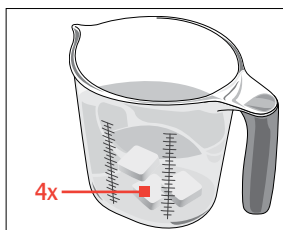

- ▶ Novietojiet vienu trauku zem duālās teknes un otru zem karstā ūdens teknes.
- ▶ Piespiediet grozāmo slēdzi.
"Mašīna veic atkaļķošanu" ("Machine is being descaled"), ūdens plūst tieši notekaplātē un vairākas reizes izplūst no karstā ūdens teknes un duālās teknes.
Operācija tiek pārtraukta, "Iztukšot notekaplāti" ("Empty drip tray").
- ▶ Iztukšojiet notekaplāti un kafijas biežumu tvertni un uzstādiet tās atpakaļ ierīcē.
"Uzpildīt ūdens tvertni" ("Fill water tank")
- ▶ Iztukšojiet traukus un novietojiet tos atpakaļ zem duālās teknes un karstā ūdens teknes.
- ▶ Izņemiet ūdens tvertni un rūpīgi to izskalojiet.
- ▶ Iepildiet tvertnē svaigu, aukstu ūdeni un novietojiet tvertni vietā.
"Lūdzu, piespiediet grozāmo slēdzi" ("Press the Rotary Switch")

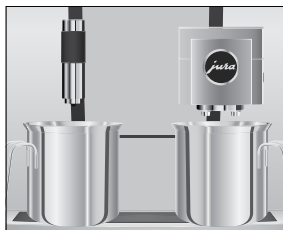

- ▶ Piespiediet grozāmo slēdzi.
"Atkaļņojas" ("Machine is being descaled"), atkaļņošana turpinās. Ūdens plūst tieši notekapoplātē un vairākas reizes izplūst no karstā ūdens teknes un duālās teknes.
"Iztukšot notekapoplāti" ("Empty drip tray")
- ▶ Iztukšojiet notekapoplāti un kafijas biežumu tvertni un uzstādiet tās atpakaļ ierīcē.
Atkaļņošana ir pabeigta. Tiek attēlots sākuma ekrāns.

i Ja atkaļņošana negaidīti tiek pārtraukta, rūpīgi izskalojiet ūdens tvertni.

Pupiņu tvertnes tīrīšana

Kafijas pupiņas var klāt plāna eļļas kārtiņa, kas paliek uz pupiņu tvertnes sienām. Šie atlikumi var negatīvi ietekmēt kafijas garšu. Tāpēc periodiski iztīriet pupiņu tvertni.

- ▶ Nospiediet ieslēgšanas/izslēgšanas pogu , lai izslēgtu GIGA.
- ▶ Izslēdziet ierīci ar strāvas padeves slēdzi.
- ▶ Atveriet servisa paneli ierīces aizmugurē, nospiežot virs JURA emblēmas.
- ▶ Piespiediet sarkano bīdāmo aizmuguri līdz galam uz aizmuguri, lai aizvērtu pupiņu tvertni.

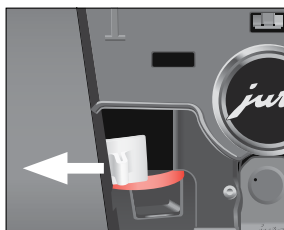

- ▶ Pagrieziet zilo bloķēšanas ierīci uz āru.
- ▶ Izņemiet pupiņu tvertni.
- ▶ Noņemiet aromāta saglabāšanas vāku.
- ▶ Iztukšojiet pupiņu tvertni.
- ▶ Iztīriet pupiņu tvertni ar mīkstu, sausu drānu.
- ▶ Uzstādiet pupiņu tvertni vietā.
- ▶ Pagrieziet zilo bloķēšanas ierīci uz iekšu.
- ▶ Piespiediet sarkano bīdāmo aizmuguri līdz galam uz priekšu.
- ▶ Uzlieciet vietā servisa paneli un nofiksējiet to, piespiežot virs JURA emblēmas. Tas ar klikšķi nofiksēsies vietā.
- ▶ Piepildiet pupiņu tvertni ar kafijas pupiņām un aizveriet aromāta saglabāšanas vāku.

6 Displeja ziņojumi

Ziņojums	Cēlonis/rezultāts	Rīcība
"Iztukšot kafijas biezumam tvertni" ("Empty coffee grounds container") / "Iztukšot notekaplati" ("Empty drip tray")	Kafijas biezumam tvertne ir pilna. / Notekaplatē ir pilna. Nevar pagatavot nekādus produktus.	▶ Iztukšojiet kafijas biezumam tvertni un notekaplati (skatiet 3. sadaļu: "Lietošana ikdienā – Ikdienas apkope").
"Aizvērt priekšējo paneli" ("Close front cover")	Kafijas biezumam tvertnes vāks ir atvērts. Nevar pagatavot nekādus produktus.	▶ Aizveriet vāku.
"Notekaplatē nav nostiprināta" ("Drip tray not fitted")	Notekaplatē nav ievietota pareizi vai nav ievietota vispār. Nevar pagatavot nekādus produktus.	▶ Uzstādiet notekaplati.
"Piebērt kafijas pupiņas" ("Fill bean container")	Pupiņu tvertne ir tukša. Varat pagatavot karstu ūdeni vai pienu.	▶ Piepildiet pupiņu tvertni (skatiet 1. sadaļu: "Sagatavošana un pirmā lietošanas reize – Pupiņu tvertnes piepildīšana").
"Tīrīt piena sistēmu" ("Clean the milk system")	GIGA pieprasa veikt piena sistēmas tīrīšanu.	▶ Veiciet piena sistēmas tīrīšanu (skatiet 5. sadaļu "Apkope – Piena sistēmas tīrīšana").
"Nomainīt filtru" ("Change the filter")	Ārējais filtrs vairs nedarbojas. GIGA pieprasa veikt filtra nomaiņu.	▶ Nomainiet ārējo filtru (skatiet 5. sadaļu: "Apkope – Filtra /nomaiņa").
"Iztīrīt automātu" ("Clean machine")	GIGA pieprasa veikt tīrīšanu.	▶ Veiciet tīrīšanu (skatiet 5. sadaļu: "Apkope – Ierīces tīrīšana").
"Atkalnot kafijas automātu" ("Decalcify machine")	GIGA pieprasa veikt atkalnošanu.	▶ Veiciet atkalnošanu (skatiet 5. sadaļu: "Apkope – Ierīces atkalnošana").
"Nepietiek malta kafija" ("Not enough ground coffee")	Ierīcē nav pietiekams daudzums maltas kafijas; GIGA aptur darbību.	▶ Nākamā dzēriena gatavošanas reize ievietojiet vairāk maltas kafijas (skatiet 2. sadaļu "Sagatavošana – Malta kafija").
"Servisa panelis nav nostiprināts" ("Service cover is not fitted")	Servisa panelis ierīces aizmugurē nav uzstādīts. Nevar pagatavot nekādus produktus.	▶ Uzstādiet servisa paneli.

7 Problēmsituāciju risināšana

Problēma	Cēlonis/rezultāts	Rīcība
Putojot pienu, veidojas nepietiekami daudz putu vai piens izšķakstās no duālās teknes.	Duālā tekne ir netīra.	<ul style="list-style-type: none"> ▶ Iztīriet piena sistēmu duālajā teknē (skatiet 5. sadaļu: "Apkope – Piena sistēmas tīrīšana"). ▶ Izjauciet un izskalojiet duālo tekni (skatiet 5. sadaļu: "Apkope - Duālās teknes izjaukšana un skalošana").
	Piena un piena putu temperatūra ir iestatīta pārāk augsta.	<ul style="list-style-type: none"> ▶ Iestatiet zemāku piena un piena putu temperatūru produktam.
Gatavojot kafiju, tā tikai pil.	Kafija vai maltā kafija ir samalta pārāk smalki un bloķē sistēmu. Var būt iestatīta nepareiza ūdens cietība.	<ul style="list-style-type: none"> ▶ Iestatiet dzirnaviņām rupjāku malumu (skatiet 4. sadaļu "Pastāvīgie iestatījumi programmēšanas režīmā – Maluma rupjuma iestatīšana"). ▶ Veiciet atkaļķošanu (skatiet 5. sadaļu: "Apkope – Ierīces atkaļķošana").
Aiz kafijas biezumam tvertnes ir sausa maltā kafija.	No izmantotajām pupiņām tiek iegūts vairāk maltās kafijas nekā vidēji.	<ul style="list-style-type: none"> ▶ Samaziniet kafijas stiprumu vai izvēlieties smalkāku maluma pakāpi (skatiet 4. sadaļu "Product settings – Adjusting the product settings" (Produkta iestatījumi – produkta iestatījumu maiņa)).
Displejā neparādās "Piebērt kafijas pupiņas" ("Fill bean tank"), lai arī pupiņu tvertne ir tukša.	Pupiņu kontroles ierīce ir netīra.	<ul style="list-style-type: none"> ▶ Iztīriet pupiņu tvertni (skatiet 5. sadaļu "Apkope – Pupiņu tvertnes tīrīšana").
Gatavošana apstājas, displejā uz īsu brīdi parādās "Piebērt kafijas pupiņas" ("Fill bean container"), lai arī pupiņu tvertne ir piepildīta.	Pupiņu tvertnes bīdāmais aizturis nav izvilks vai nav izvilks līdz galam.	<ul style="list-style-type: none"> ▶ Atveriet servisa paneli ierīces aizmugurē un izvelciet bīdāmo aizturi līdz galam uz āru (skatiet 5. sadaļu "Apkope – Pupiņu tvertnes tīrīšana").
Visu laiku tiek attēlots "Iztukšot notekaplati" ("Empty drip tray").	Notekaplatē metāla kontakti ir netīri vai slapji.	<ul style="list-style-type: none"> ▶ Notīriet un nožāvējiet metāla kontaktus notekaplatē aizmugurē.

Problēma	Cēlonis/rezultāts	Rīcība
Displejā parādās "Kļūda 2" ("Error 2") vai "Kļūda 5" ("Error 5").	Ierīce ilgu laiku ir atradusies aukstumā; sildīšanas funkcija drošības nolūkos var būt atslēgta.	► Ļaujiet ierīcei sasilt istabas temperatūrā.
Displejā parādās citi "Kļūda" ("Error") ziņojumi.	–	► Izslēdziet GIGA ar ieslēgšanas/izslēgšanas pogu  . T Sazinieties ar klientu atbalsta dienestu savā valstī (skatiet 11. sadaļu: "JURA kontaktinformācija/oficiāla informācija").

- i** Ja jums neizdodas atrisināt problēmu, sazinieties ar klientu atbalsta dienestu savā valstī (skatiet 11. sadaļu "JURA kontaktinformācija/oficiāla informācija").

8 Transportēšana un apkārtējai videi nekaitīga utilizācija

Transportēšana/sistēmas iztukšošana

Saglabājiet savas GIGA ierīces iepakojumu. Tas jāizmanto, lai aizsargātu ierīci transportēšanas laikā.

Lai aizsargātu GIGA no sala transportēšanas laikā, sistēma ir jāiztukšo.

Obligāta prasība: Tiek attēlots sākuma ekrāns.

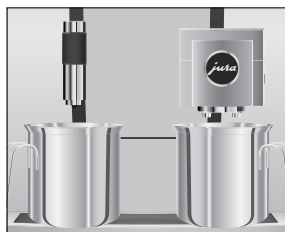

- ▶ Noņemiet piena caurulīti no duālās teknes.
- ▶ Novietojiet vienu trauku zem duālās teknes un otru zem karstā ūdens teknes.
- ▶ Pieskarieties " P ".
"Apkopes statuss" ("Maintenance status")
- ▶ Pagrieziet grozāmo slēdzi, līdz displejā parādās "Automāta uzstādījumi" ("Machine settings").
- ▶ Piespiediet grozāmo slēdzi.
"Automāta uzstādījumi" ("Machine settings")
- ▶ Velciet pirkstu pa ekrānu, līdz centrā parādās "Iztukšot sistēmu" ("Empty system").
- ▶ Pieskarieties "Iztukšot sistēmu" ("Empty system").
"Iztukšot sistēmu" ("Empty system") / "Noņemt ūdens tvertni" ("Remove the water tank")
- ▶ Noņemiet un iztukšojiet ūdens tvertni.
"Lūdzu, piespiediet grozāmo slēdzi" ("Press the Rotary Switch")
- ▶ Piespiediet grozāmo slēdzi.
No duālās teknes un karstā ūdens teknes turpinās izplūst ūdens un tvaiks, līdz sistēma būs iztukšota.
Jūsu GIGA izslēdzas.

Utilizācija

Utilizējiet nolietotās ierīces videi nekaitīgā veidā.



Nolietotas ierīces satur vērtīgus, atkārtoti izmantojamus materiālus, kas ir jānodod atkārtotai pārstrādei. Tāpēc nododiet nolietotas ierīces atbilstošās pieņemšanas vietās.

9 Tehniskie dati

Spriegums	Preces Nr. 15398	220–240 V ~, 50 Hz
Jauda	Preces Nr. 15398	2700 W
Radītais troksnis gaisā	L _p < 70 dB (A)	
Apkārtējās vides apstākļi	Mitrums līdz 80% Apkārtējās vides temperatūra: 10–35 °C	
Atbilstības marķējums	CE	
Enerģijas patēriņš "Taupīt enerģiju" ("Save energy") / "1"	aptuveni 9 Wh	
Enerģijas patēriņš "Taupīt enerģiju" ("Save energy") / "0"	aptuveni 25 Wh	
Sūkņa spiediens	statiskais, maks. 15 bar	
Ūdens tvertnes ietilpība	5 l	
Pupiņu tvertnes ietilpība	1000 g	
Kafijas biežumu tvertnes ietilpība	maks. 40 porcijas	
Vada garums	apt. 1,1 m	
Svars	aptuveni 19,0 kg	
Izmēri (plat. x augst. x dziļ.)	32 × 55 × 49,7 cm	

Bezvadu savienojums:

JURA Smart Connect (Bluetooth savienojums)	Frekvenču josla 2,4 GHz Maks. pārraides jauda: < 1 mW
--	--

Pastāvīgā ūdens pieslēguma tehniskie dati:

Pastāvīgs ūdens pieslēgums	G 3/4" ārējā vītne
Ūdens padeves līnija	Metāla šļūtene ar G 3/4" uzgriežņa savienojumu (šļūtenei ir jāatbilst jūsu valstī spēkā esošo noteikumu prasībām)
Slēgvārsts	ar vienvirziena vārstu (EA tips) un filtrs

Informācija testētājiem (atkārtot testu atbilstoši DIN VDE 0701-0702):
Centrālais zemējuma punkts atrodas zem glabāšanas nodalījuma vāka.

10 Alfabētiskais rādītājs

A

- Adreses 56
- Americano 21
- Apkope 39
 - Ikdienas apkope 24
 - Regulāra apkope 25
- Aromāta saglabāšanas vāks
 - Pupiņu tvertne ar aromāta saglabāšanas vāku 4
- Atbalsta tālrunis 56
- Atbilstības deklarācija 56
- Atkaļķošana
 - Ierīce 44
- Atsevišķi pievienots svaigs ūdens apjoms 21
- Atspējot
 - Izslēgšanās uzstādījumi 35
 - Produkta iestatījumi 35
 - Produktu izvēles skatījums 35
 - Ziņojumu attēlošana 35
- Automātiskā ieslēgšanās
 - Taimers 32
- Automātiskā izslēgšanās 30
 - Taimers 32

B

- Bezvadu savienojums 17, 51
- Bīdāmais aizzuris 5
- Bloķēšanas ierīce 5
- Bluetooth 51

C

- Cafe latte 20

D

- Datums 31
- Displeja spilgtums 36
- Displeja ziņojumi 47
- Displejs
 - Skārienekrāna displejs 5, 12
- Divi produkti 20
- Divkārsot dzērienu 20
- Drošība 6
- Drošības informācija 6
- Duālā tekne
 - Izjaukšana un tīrīšana 41
 - Regulējama augstuma duālā tekne 4

Dzirnaviņas

- Maluma pakāpes iestatīšana 30

E

- Elektrības vads 4
- Enerģijas taupīšanas režīms 34
- ES atbilstības deklarācija 56
- Espresso 20
 - Divi espresso 20
 - Espresso Macchiato 20

F

- Filtrs
 - Nomaiņa 42
- Flat White 20

G

- Gatavošanas iespējas 18
- Grozāmais slēdzis 5, 12
- Grozāmā izvēle 18

I

- Ieliktnis notekpaplātei 4
- Ierīce
 - Atkaļķošana 44
 - Ieslēgšana 24
 - Iestatīšana 13
 - Ikdienas apkope 24
 - Izslēgšana 25
 - Regulāra apkope 25
 - Skalošana 39
 - Tīrīšana 43
- Ieslēgšana 24
 - Taimers 32
- Ieslēgšanās laiks 32
- Iestatījumi
 - Pastāvīgie iestatījumi programmēšanas režīmā 26
- Iestatīšana
 - Ierīces iestatīšana 13
- Ikdienas apkope 24
- Informācijas apskatīšana 37
- Internets 12
- Īsa lietošanas pamācība 12
- Izslēgšana 25
 - Taimers 32

- Izslēgšanās
 Automātiskā izslēgšanās 30
 Izslēgšanās laiks 32
- J**
 JURA
 Internets 12
 Kontaktinformācija 56
- K**
 Kafija 20
 Divas kafijas 20
 Kafijas biežumu tvertne 4
 Kafijas kanniņa 20
 Kapučīno 20
 Kapučīno putotāja tīrīšana
 Piena sistēmas tīrīšana 40
 Karstā ūdens tekne
 Karstā ūdens tekne ar regulējamu
 augstumu 4
 Karsts ūdens 23
 Klientu atbalsts 56
 Kļūmes
 Problēmsituāciju risināšana 48
 Kontaktinformācija 56
- L**
 Laika formāts
 Programmēšanas režīms 33
 Laiks 31
 Latte Macchiato 20
 Lietošana, pirmā reize 14
- M**
 Mājas lapa 12
 Malta kafija 21
 Mērkarote maltai kafijai 4
 Maluma rupjums
 Maluma rupjuma iestatīšana 30
 Melnā tēja 23
 Mērkarote maltai kafijai 4
- N**
 Notekpaplāte 4
 Ieliktnis 4
- P**
 Pareiza lietošana 6
 Pastāvīgie iestatījumi programmēšanas
 režīmā 26
 Piena sistēma
 Tīrīšana 40
 Piena sistēmas skalošana 39
 Piens
 Piena pieslēgšana 16
 Piepildīšana
 Pupiņu tvertne 13
 Pievienot aksesuāru 17
 Pirmā lietošanas reize 14
 Poga
 Ieslēgšanas/izslēgšanas poga 5
 Problēmas
 Problēmsituāciju risināšana 48
 Problēmsituāciju risināšana 48
 Produkta iestatījumi 27
 Maiņa 28
 Produkta iestatījumu maiņa 28
 Produktu izvēles skatījums 18
 Programmēšanas režīms 26
 Automātiskā izslēgšanās 30
 Displeja spilgtums 36
 Enerģijas taupīšanas režīms 34
 Funkciju bloķēšana 35
 Informācijas apskatīšana 37
 Laiks un datums 31
 Maluma pakāpes iestatīšana 30
 Produkta iestatījumi 27
 Rūpnīcas iestatījumu atjaunošana 37
 Taimeris 32
 Ūdens cietības iestatīšana 32
 Ūdens daudzuma mērvienība/laika
 formāts 33
 Valoda 36
 Pupiņu tvertne
 Piepildīšana 13
 Pupiņu tvertne ar aromāta saglabāšanas
 vāku 4
 Tīrīšana 46

R

- Regulāra apkope 25
- Režģis tasītēm 4
- Ristretto 20
 - Divi ristretto 20
- Rūpnīcas iestatījumi
- Rūpnīcas iestatījumu atjaunošana 37

S

- Sadalkopne
- Tehniskie dati 51
- Sagatavošana 18, 20
 - Ar vienu taustiņa pieskārienu 18
- Cafe latte 20
- Divas kafijas 20
- Divas speciālas kafijas 20
- Divi espresso 20
- Divi ristretto 20
- Espresso 20
- Espresso Macchiato 20
- Flat White 20
- Izmantojot produktu izvēli 18
- Kafija 20
- Kafijas kanniņa 20
- Kapučino 20
- Karsts ūdens 23
- Latte Macchiato 20
- Lungo Barista 21
- Malta kafija 21
- Melnā tēja 23
- Ristretto 20
- Zaļā tēja 23
- Sākuma lappuse 12
- Savienojuma vieta 5
- Servisa panelis 5
- Simbola apraksts 3
- Sistēmas iztukšošana 50
- Skalošana
 - Ierīce 39
- Škārienekrāna displejs 5, 12
- Šķīstošā kafija
 - Malta kafija 21
- Smart Connect 5, 17
- Strāvas padeves slēdzis 4

T

- Taimeris 32
- Tālr. 56
- Tehniskie dati 51
- Tekne
 - Karstā ūdens tekne ar regulējamu augstumu 4
- Tīrīšana
 - Ierīce 43
 - Puipiņu tvertne 46
- Transportēšana 50

U

- Ūdens cietība
 - Ūdens cietības iestatīšana 32
 - Ūdens cietības noteikšana 14
- Ūdens daudzuma mērvienība
 - Programmēšanas režīms 33
- Ūdens tvertne 4
- Utilizācija 50
- Uzpildes piltuve
 - Uzpildes piltuve maltai kafijai 4

V

- Vāks
 - Glabāšanas nodalījums 4
 - Servisa panelis 5
 - Ūdens tvertne 4
- Valoda 36
- Ventilācijas atveres 4
 - Ventilācijas atveres 4

Z

- Zaļā tēja 23
- Ziņojumi, displejs 47

11 JURA kontaktinformācija/oficiālā informācija

11 JURA kontaktinformācija/oficiālā informācija

Jūsu JURA servisa partneris

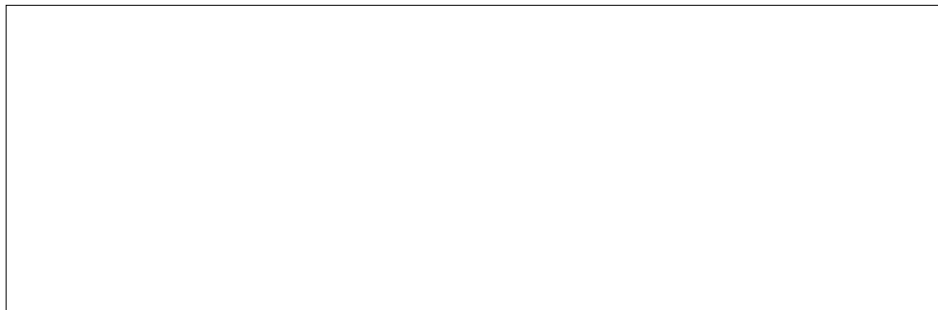

JURA Elektroapparate AG
 Kaffeeweltstrasse 10
 CH-4626 Niederbuchsiten
 Tālrunis: +41 (0)62 38 98 233
jura.com

- Direktīvas** Ierīce atbilst šādām direktīvām:
- 2006/42/EC – Direktīva par mašīnām
 - 2014/30/ES – Elektromagnētiskās savietojamības direktīva
 - 2009/125/EK – Ekodizaina direktīva
 - 2011/65/ES – RoHS direktīva
 - 2014/53/ES – Radioiekārtu direktīva

Detalizēta GIGA ES atbilstības deklarācija ir pieejama vietnē jura.com/conformity.

- Tehniskās izmaiņas** Mēs paturam tiesības veikt tehniskas izmaiņas. Šajā lietošanas pamācībā iekļautajām diagrammām ir tikai ilustratīvs raksturs, un tās neattēlo ierīces īstās krāsas. Dažas jūsu GIGA detaļas var atšķirties.

- Atsauksmes** Jūsu viedoklis mums ir svarīgs! Izmantojiet kontaktinformāciju, kas pieejama vietnē jura.com.

- Autortiesības** Lietošanas pamācība satur informāciju, ko aizsargā autortiesības. Šīs lietošanas pamācības kopēšana vai tulkošana citā valodā nav atļauta bez iepriekšējas, rakstiskas JURA Elektroapparate AG piekrišanas.