

jura[®]



Cool Control 2,5 l

Bedienungsanleitung

Instructions for use

Mode d'emploi

Istruzioni per l'uso

Gebruiksaanwijzing

Modo de empleo

Manual de instruções

Bruksanvisning

Instruksjonsbok

Instrukcja obsługi

Руководство по эксплуатации

Návod k obsluze

JURA Type 586

de

en

fr

it

nl

es

pt

sv

no

pl

ru



cs

O seu Cool Control

Elementos de comando	56
Indicações importantes	57
Utilização conforme a finalidade	57
Para a sua segurança	57
1 Preparação e colocação em funcionamento	60
Instalação e ligação	60
Calibração da indicação do nível de leite	60
Preparação do recipiente em aço inoxidável	60
2 Arrefecer leite	60
Informações sobre o funcionamento do Cool Control	61
3 Limpeza e manutenção	62
4 Calibração da indicação do nível de leite	62
5 Transporte e eliminação ecológica	62
Transporte	62
Eliminação	62
6 Dados técnicos	62
7 Endereços da JURA / Notas legais	63

Descrição dos símbolos

Advertências

	CUIDADO	Cumpra sempre as informações assinaladas com CUIDADO ou ATENÇÃO e os respetivos pictogramas de aviso. O termo de advertência ATENÇÃO alerta para eventuais ferimentos graves e o termo de advertência CUIDADO alerta para eventuais ferimentos ligeiros.
	ATENÇÃO	

Símbolos utilizados

- ▶ **Solicitação de ação.** Aqui o utilizador é solicitado a executar uma ação.

- i** **Notas e sugestões** para facilitar ainda mais o manuseamento do seu Cool Control.

Elementos de comando

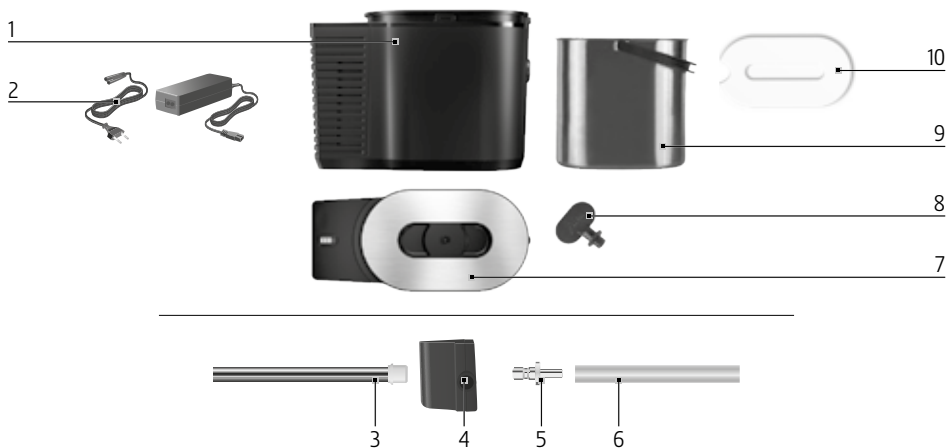

- | | | | |
|---|---|----|------------------------------|
| 1 | Cool Control | 6 | Tubo do leite |
| 2 | Cabo encaixável com fonte de alimentação
(variantes específicas do país) | 7 | Tampa (fechada à chave) |
| 3 | Tubo metálico | 8 | Chave sextavada para tampa |
| 4 | Adaptador | 9 | Recipiente em aço inoxidável |
| 5 | Peça de ligação | 10 | Tampa para frigorífico |



- | | | | |
|---|-----------------------------|---|---|
| 1 | Tampa | 5 | Interface para Wireless Transmitter /
WiFi Connect |
| 2 | Indicação do nível de leite | 6 | Tecla Liga/Desliga |
| 3 | Indicação da temperatura | | |
| 4 | Tecla de calibração | | |

Indicações importantes

Utilização conforme a finalidade

Este aparelho (dispensador de bebidas frias) destina-se a ser utilizado em contexto doméstico ou afins, nomeadamente em hotéis, motéis e outros tipos de alojamento, para uso dos respetivos clientes, ou em lojas, escritórios e outros ambientes laborais para uso do pessoal, em Catering e em casos de aplicação semelhantes fora do comércio a retalho. Destina-se apenas a manter o leite fresco no recipiente em aço inoxidável fornecido. Qualquer outra forma de utilização é considerada não conforme. A JURA não assumirá qualquer responsabilidade pelas consequências de uma utilização não conforme a finalidade.

Antes da utilização do aparelho, leia e respeite este manual de instruções. O serviço coberto pela garantia é anulado em caso de danos ou falhas resultantes da inobservância do manual de instruções. Mantenha este manual de instruções nas proximidades do aparelho e entregue-o ao utilizador seguinte.

Para a sua segurança

Leia atentamente e respeite as importantes instruções de segurança apresentadas a seguir. Assim, evita o perigo de morte por choque elétrico:

- Nunca utilize um aparelho se este ou o seu cabo de alimentação apresentarem danos.
- Nunca utilize o aparelho se tiver as mãos molhadas.
- Antes da colocação em funcionamento, tenha atenção para que o cabo de alimentação esteja seco.
- Ligue o aparelho à corrente alternada apenas com o cabo de alimentação fornecido na caixa original.
- Preste atenção para que o cabo de alimentação não seja pressionado nem encostado a arestas vivas.
- Certifique-se de que o Cool Control e o cabo de alimentação não se encontram nas proximidades de superfícies quentes ou chamas abertas.
- Não instale tomadas múltiplas ou fontes de alimentação portáteis por trás do Cool Control.
- Se o cabo de alimentação desse aparelho estiver danificado, para evitar perigos, tem de ser substituído por um cabo de alimen-

tação especial, obtido diretamente junto da JURA ou de um serviço de assistência técnica autorizado da JURA.

- Caso haja sinais de danos, como, por exemplo, cheiro a queimado, desligue o aparelho imediatamente da rede e entre em contacto com a assistência da JURA.
- Nunca abra nem repare o aparelho. Não realize alterações no aparelho que não estão descritas no manual de instruções. O aparelho contém peças condutoras de corrente elétrica. As reparações apenas devem ser executadas por serviços de assistência técnica autorizados da JURA e apenas devem ser utilizadas peças sobressalentes e acessórios originais.

Um aparelho danificado não é seguro e poderá ser causa de incêndio ou ferimentos. Para evitar danos e consequentes perigos de ferimentos e de incêndio:

- Tenha atenção para que as ranhuras de ventilação não fiquem cobertas.
- Nunca deixe o cabo de alimentação pendurado. O cabo de alimentação poderá representar

perigo de queda ou poderá ser danificado.

- Proteja o Cool Control contra elementos climáticos como chuva, geada e luz solar direta.
- Não mergulhe o Cool Control, o seu cabo ou as suas peças de ligação em água.
- Não coloque o Cool Control na máquina de lavar loiça.
- Antes de efetuar processos de limpeza no seu Cool Control, desligue-o e retire a ficha de alimentação. Limpe o Cool Control sempre com um pano húmido, mas nunca molhado. Proteja-o contra salpicos de água contínuos.
- Nunca coloque o leite que pretende arrefecer diretamente no aparelho. Utilize o recipiente em aço inoxidável incluído na caixa original.
- Não guarde substâncias explosivas neste aparelho, como latas de spray com gás propulsor inflamável.
- Conecte o aparelho apenas a uma tensão de rede, conforme indicado na placa de características. A placa de características está localizada no lado inferior do seu Cool Control. Para mais informações sobre os dados técnicos, consulte o presente

manual de instruções (capítulo 6 "Dados técnicos").

- Opere o seu aparelho apenas sob supervisão.
- No caso de uma ausência prolongada, desligue o aparelho.
- O aparelho não é adequado para funcionar 24 horas por dia. Desligar o Cool Control, por exemplo, durante a noite.
- Este aparelho não se destina a ser utilizado por pessoas (inclusive crianças) com capacidades físicas, sensoriais ou mentais reduzidas, nem com falta de experiência e conhecimentos, a não ser que recebam supervisão ou instruções sobre a utilização do aparelho por uma pessoa responsável pela sua segurança. As crianças devem ser supervisionadas para garantir que não brincam com o aparelho. (As frases anteriores estão de acordo com a norma IEC.)
- Este aparelho pode ser utilizado por crianças a partir dos 8 anos, bem como por pessoas com capacidades físicas, sensoriais ou mentais reduzidas ou com falta de experiência e conhecimento, desde que supervisionadas ou devidamente instruídas da utilização segura do aparelho e dos perigos daí resultantes. As

crianças não devem brincar com o aparelho. A limpeza e a manutenção por parte do utilizador não devem ser realizadas por crianças sem supervisão. As crianças com idades compreendidas entre os 3 e os 8 anos podem encher e esvaziar o Cool Control. (As frases anteriores estão de acordo com a norma EN.)

- Dado que o gás isolante é inflamável, o Cool Control só pode ser eliminado num posto de recolha autorizado. Nunca poderá ser exposto a fogo aberto.

Observe as seguintes especificações, para evitar a contaminação de géneros alimentícios:

- A abertura prolongada da tampa pode provocar uma subida considerável da temperatura nas câmaras do Cool Control.
- Limpe frequentemente as superfícies que entram em contacto com géneros alimentícios e sistemas de ralo acessíveis.
- Se o aparelho de refrigeração se mantiver vazio durante algum tempo, desligue-o, limpe-o, seque-o e deixe a tampa aberta, para evitar a formação de bolor no aparelho.

1 Preparação e colocação em funcionamento

Instalação e ligação

Ao instalar o seu Cool Control, observe os seguintes pontos:

- Coloque o aparelho numa superfície fixa, horizontal e resistente à água. A balança montada para determinar o nível de leite funciona apenas numa base sólida.
- Escolha um local no qual o Cool Control fique protegido contra sobreaquecimento. Tenha atenção para que as ranhuras de ventilação não fiquem cobertas.
- No Cool Control, poderá encontrar um autocolante “Insulation Blowing Gas: CYCLOPENTANE”. Este gás é utilizado apenas durante o processo de produção para criar espuma isolante. Nenhuma saída possível. Reenchimento não necessário. Não há data de validade.
- Por razões de higiene, deve proceder à limpeza interior e exterior do aparelho com um pano húmido antes de colocá-lo em funcionamento. Lave o recipiente em aço inoxidável exaustivamente.

⚠ ATENÇÃO

Perigo de morte por choque elétrico se a máquina for utilizada com o cabo de alimentação danificado.

- ▶ Nunca utilize um aparelho se este ou o seu cabo de alimentação apresentarem danos.
- ▶ Conecte o cabo de alimentação ao Cool Control.
- ▶ Introduza a ficha de alimentação numa tomada de alimentação.

Calibração da indicação do nível de leite

O nível de enchimento do leite calcula-se com base no peso. Por isso, deve calibrar a balança montada.

- ▶ Retire o recipiente em aço inoxidável com a tampa do Cool Control.
- ▶ Abra a tampa.

- ▶ Prima a tecla Liga/Desliga  para ligar o Cool Control.
- ▶ Prima a tecla de calibragem durante cerca de **3 segundos**. É emitido um sinal sonoro. A calibragem está concluída.

Preparação do recipiente em aço inoxidável

- ▶ Introduza o tubo metálico no adaptador.

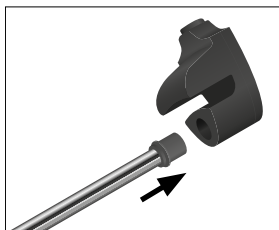

- ▶ Coloque o adaptador na borda do recipiente em aço inoxidável.





2 Arrefecer leite

- ▶ Coloque o recipiente em aço inoxidável no Cool Control.
- ▶ Encha o recipiente em aço inoxidável com leite **frio**.

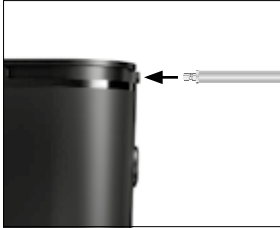

- ▶ Tape o recipiente em aço inoxidável com a tampa.
- ▶ Ligue o tubo do leite da máquina de café automática com o adaptador.



- i** Para ligar corretamente o tubo do leite ao adaptador, o tubo do leite deve estar equipado com uma peça de ligação.
- ▶ Abra a tampa.
- ▶ Prima a tecla Liga/Desliga  para ligar o Cool Control.
- i** Para poupar energia, o processo de arrefecimento termina assim que se retira o recipiente em aço inoxidável do Cool Control.
- i** Para desligar o Cool Control, prima a tecla Liga/Desliga .
- i** Se pretender que o aparelho fique inoperacional retire a ficha de alimentação da tomada de alimentação.

Informações sobre o funcionamento do Cool Control

- i** Não coloque quaisquer objetos sobre o Cool Control. Tal danifica a balança montada para o cálculo do nível de leite.

Temperatura do leite:

- O Cool Control arrefece o leite até 25 °C abaixo da temperatura ambiente, mas não abaixo dos 4 °C. (+/-3 °C). O leite não congela.
- A indicação do nível de leite encontra-se por baixo da tampa. Pode selecionar entre “°C” e “°F”. Para alternar entre as duas indicações, prima a tecla de calibração.

Após a preparação, ouve-se um **sinal sonoro** e a indicação do nível de leite acende a vermelho:

- Encha o recipiente em aço inoxidável com leite **frio**.

Indicações relativas à higiene durante o manuseamento de leite:

- Se, após a utilização, ainda sobrar leite, guarde-o no frigorífico. Use a tampa fornecida juntamente como proteção contra a sujidade e cheiros estranhos. Para guardar o leite, recomendamos que observe as indicações da embalagem.



- Não reabasteça de leite constantemente. O leite mantido no reservatório durante muito tempo pode estragar-se.
- Esvazie e limpe o recipiente e o tubo metálico após a utilização.

Opcionalmente – Ligar o Cool Control à máquina de café automática (por Bluetooth ou rede WiFi):

- **Ligação por Bluetooth:** para estabelecer a ligação, é necessário o **Wireless Transmitter** da JURA, disponível como opção. A sua máquina de café automática deve ser equipada com JURA **Smart Connect**. Este acessório está disponível na loja especializada. Tenha em atenção que, através do Smart Connect, só poderá ligar o Cool Control ou a J.O.E.® –, a sua aplicação da JURA –, à máquina de café automática.
- **Ligação através de uma rede WiFi:** para este efeito, instale um **WiFi Connect** da JURA tanto no seu Cool Control como na sua máquina de café automática. Este acessório está disponível na loja especializada.

- Se o recipiente em aço inoxidável estiver vazio, tal é exibido no visor da máquina de café automática.
- i** Em caso de problemas de caráter geral com o JURA Smart Connect / JURA WiFi Connect (por ex., problemas de ligação), existe a possibilidade de o repor para o ajuste de fábrica. Prima durante **aprox. 3 s** a tecla Liga/Desliga .

3 Limpeza e manutenção

- i** Para a limpeza, não utilize produtos de limpeza abrasivos ou objetos duros. Estes podem danificar o aparelho, o revestimento da entrada do recipiente em aço inoxidável e do próprio recipiente.
- i** O recipiente em aço inoxidável, o adaptador e o tubo metálico podem ser lavados na máquina de lavar loiça.
 - ▶ Antes de cada limpeza do aparelho, retire a ficha de alimentação da tomada de alimentação.
 - ▶ Limpe o interior do aparelho com um pano húmido.
 - ▶ Limpe a parte exterior do aparelho com um pano húmido.
 - ▶ Lave bem todas as peças soltas com água corrente.

4 Calibração da indicação do nível de leite

O nível de enchimento do leite calcula-se com base no peso. Caso já não seja indicada a quantidade correta do nível de leite, deve calibrar novamente a balança montada (ver capítulo 1 “Preparação e colocação em funcionamento – Calibração da indicação do nível de leite”).

5 Transporte e eliminação ecológica

Transporte

Guarde a embalagem do Cool Control. Ela serve como proteção para o transporte da máquina. Antes do transporte, limpe o recipiente em aço inoxidável.

Eliminação

Por favor, elimine os aparelhos velhos de forma ecológica.

Eliminação adequada deste produto:



Este símbolo indica que este produto, por toda a UE, não pode ser eliminado com o lixo doméstico normal. Recicle o aparelho responsavelmente, para evitar possíveis danos para o ambiente ou para a saúde humana, provocados por uma eliminação de resíduos inadequada, e para fomentar a reciclagem sustentável de recursos materiais. Para a recuperação do seu aparelho usado, utilize o posto de recolha e de recuperação ou contacte a loja especializada onde comprou o produto. Esta poderá conduzir o produto à reciclagem ecológica.

6 Dados técnicos

Tensão	100–240 V ~, 50/60 Hz
Marcação de conformidade	   
Potência	50 W
Capacidade do recipiente em aço inoxidável	2,5 l
Comprimento do cabo	aprox. 3,3 m
Peso	aprox. 3,4 kg
Dimensões (L × A × P)	15,0 × 23,4 × 31,9 cm

Classe de refrigeração	T (para temperatura ambiente de + 16 °C a + 43 °C); arrefece até 25 °C abaixo da temperatura ambiente, mas não abaixo de 4 °C (+/-3 °C).
------------------------	--

7 Endereços da JURA / Notas legais

JURA Elektroapparate AG
Kaffeeweltstrasse 10
CH-4626 Niederbuchsiten
Tel. +41 (0)62 38 98 233

Outros dados de contacto para o seu país podem ser consultados online em jura.com.

Diretivas

O aparelho cumpre as exigências das seguintes diretivas:

- 2011/65/UE (Diretiva relativa à restrição de substâncias perigosas em equipamento elétrico e eletrónico - RoHS)
- 1907/2006/CE (Registo, Avaliação, Autorização e Restrição dos Produtos Químicos - REACH)
- 2014/35/UE (Diretiva de baixa tensão)
- 2014/30/UE (Compatibilidade eletromagnética)
- 2009/125/CE (Diretiva sobre energia)

Alterações técnicas

Reservados os direitos de alterações técnicas. As ilustrações utilizadas neste manual de instruções são estilizadas e não mostram as cores originais do aparelho. O seu aparelho pode apresentar detalhes diferentes.

Feedback

A sua opinião é importante! Utilize as possibilidades de contacto em jura.com.

de

en

fr

it

nl

es

pt

sv

no

pl

ru

cs